

D 605/12

Mittleres Kraftrad

350 cm³

AUTO UNION DKW

Typ NZ 350

Baujahr 1939—43

ERSATZTEILLISTE

vom 22. 9. 41

Veränderter Nachdruck

(Stand 1. 7. 44)

Inhalt

	Seite	Tafel
Vorbemerkungen	3	
Gruppe M: a) Motor		
1. Motor und Getriebe	5	1
2. Motor- und Getriebegehäuse	7/9	2
b) Zylinder	11/13	3
c) Triebwerk	15	4
d) Vergaser, Wirbelluftreiniger	17/29	5/8
e) Kupplung	31	9
Gruppe G: a) Wellen und Zahnräder	33/39	10/11
b) Gangschaltung	41/43	12
c) Kickstarter	45	13
d) Ganganzeiger	47	14
Gruppe R: a) Rahmen	49/51	15
b) Sättel und Fußrasten	53/57	16/17
c) Gepäckträger und Ständer	59	18
d) Kotflügel	61	19
f) Kraftstoffbehälter	63	20
h) Auspuffanlage	65/67	21/22
i) Federgabel	69/71	23
k) Lenker mit Betätigung	73/81	24/25
Gruppe B: a) Fußbremse	93	29
b) Vorderrad mit Nabe	83/87	26/27
c) Hinterrad mit Nabe	83/91	26/28
d) Antrieb und Abdeckteile	93	29
Gruppe E: Elektrische Ausrüstung		
Lichtmaschine, Anker	95	30
Grundplatte	97/99	31
Unterbrecher	101/103	32
Sammler	105	33
Zündschalter	107	34
Spulenkasten	109/111	35
Horn, Beleuchtung und Geschwindigkeits- messer	113/121	36/38
Abblendschalter, Leitungen	123	39
Gruppe W: a) Werkzeug	125	40
b) Sonderausrüstung	127/129	41
Sozius-Sättel	131/135	42/43

Vorbemerkungen

1. Die Vorschrift gilt für das mittlere Krafterad 350 cm³ der Firma AUTO UNION (Werk DKW) Typ NZ 350/43. Als Gerätebeschreibung, Bedienungsanweisung und Instandsetzungsanleitung ist die Vorschrift D 605/11 aufgestellt.
2. Normteile nach DIN oder Kr (z. B. Schrauben, Federringe, Kugellager usw.), Werkstoffe (z. B. Draht, Filz, Pappe usw.) sowie handelsübliche Werkzeuge und Zubehörteile nach dem U- oder R-Gerätverzeichnis (H. Dv. 398 U und R) können bei der Herstellerfirma der Kfz. oder im freien Handel bezogen werden.
3. Die Teile, die in der Spalte „Benennung“ durch Fußnoten gekennzeichnet sind, können nach Ablauf der Gewährleistungspflicht von der Herstellerfirma des Fahrgestells oder von der in der Fußnote bezeichneten Zulieferfirma bezogen werden.
4. Bei Bestellungen und Anforderungen sind immer anzugeben:
 - a) Genaue Bezeichnung des Typs des Kfz.
 - b) Motor- und Fahrgestell-Nummer.
 - c) Genaue Bezeichnung laut Spalte „Benennung“.
 - d) Ersatzteil-Nummer. (Steht in der Spalte „Ersatzteil-Nummer“ ein Strich, dann genügt die volle Bezeichnung in der Spalte „Benennung“).
 - e) Bei Anforderungen innerhalb der Wehrmacht ist die Nummer der Vorschrift mit D 605/12 anzugeben.
5. Bei mobilem Einsatz sind die für Ersatzteilbeschaffung erlassenen Sonderbestimmungen zu beachten.

Berlin, den 22. 9. 41.

Oberkommando des Heeres

Heereswaffenamt

Amtsgruppe für Entwicklung und Prüfung.

I. V. : Wulz.



Gesamtansicht

Tafel 1 Gruppe M: a) Motor 1. Motor und Getriebe



Bild-Nr.	Ersatzteil-Nr.	Benennung	Anzahl je Gruppe	Bemerkungen
—	122000-0	Motor, vollständig mit Getriebe Kupplung und Lichtmaschine	1	

Tafel 2 Gruppe M: a) Motor 2. Motor- u. Getriebegehäuse

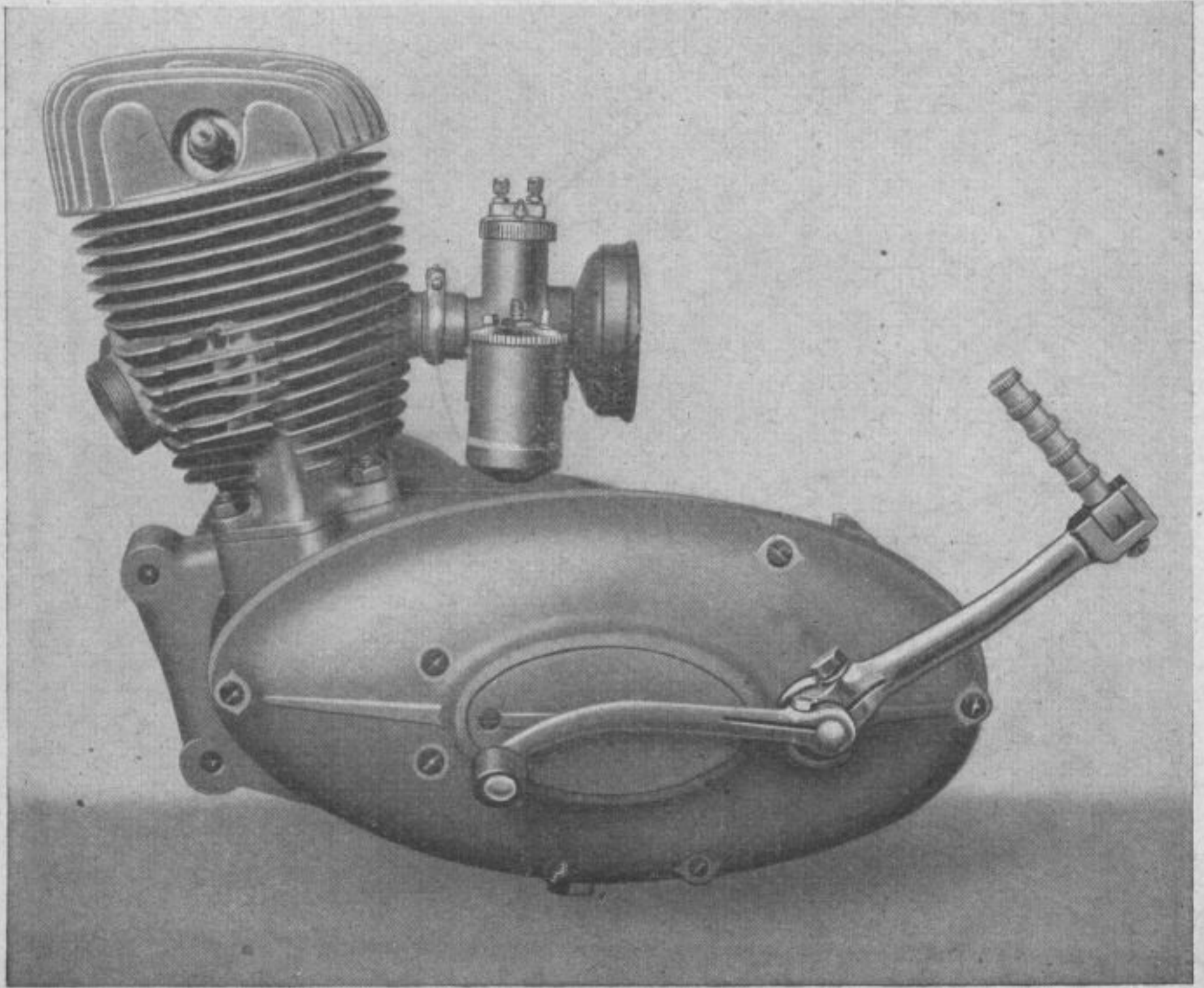
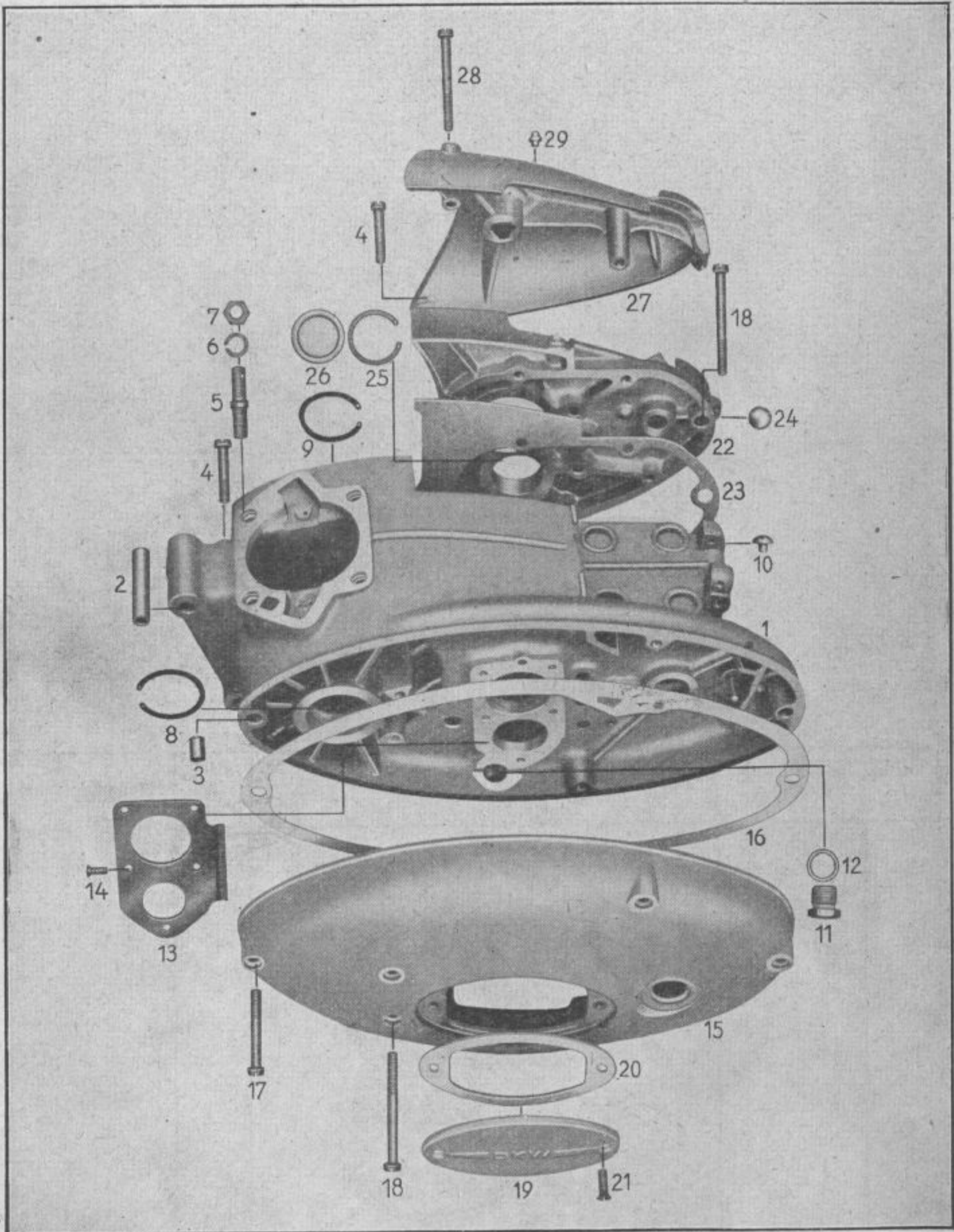

Tafel 2 Gruppe M: a) Motor 2. Motor- u. Getriebegehäuse

Bild-Nr.	Ersatzteil-Nr.	Benennung	Anzahl je Gruppe	Bemerkungen
1	109153-0	Motorgehäuse (rechte und linke Hälfte zusammengepaßt) bis Motor Nr 995760	1	
—	109300-0	Motorgehäuse (rechte und linke Hälfte zusammengepaßt) ab Motor Nr. 995761	1	s. wie Bild 1
2	122040-0	Paßhülse (für Motorgehäuse-Aufhängung) 12,2 Ø 58 mm lang	2	
3	106006	Paßring 11 Ø 16 mm lang	4	
4	—	Zylinderschraube BM 7×40 DIN 84-5 S atramentiert und geschwärzt	6	{ 5× zu Bild 1 1× zu Bild 27
5	122039-0	Bundschraube (zur Zylinder-Befestigung) M 10×49 Gesamtlänge	4	
6	—	Federring B 10 DIN 127	4	zu Bild 5
7	—	Sechskantmutter M 10 DIN 934 m 5 S	4	zu Bild 5
8	122024-0	Sprengring (im Motorgehäuse 49 Ø Kupplungsseite)	1	
9	122025-0	Sprengring (im Motorgehäuse 44 Ø Lichtmaschinen-seite)	1	
10	232513-0	Entlüfter	1	
11	122049-0	Ölablaßschraube M 18×1,5×23 lang . .	1	
12	—	Dichtring (zur Ölablaßschraube) B 18×22 DIN 7603	1	
13	122006-1	Verschußblech (auf Kupplungsseite) .	1	
14	—	Linsensenkschraube (z. Verschußblech) M 5×12 DIN 91-5 S	5	
15	124016-0	Kupplungsdeckel	1	
16	124023-0	Dichtung (zum Kupplungsdeckel, Papier)	1	
17	—	Zylinderschraube (zum Kupplungsdeckel) BM 7×55 DIN 84-5 S	4	
—	—	Dichtring C 8×12 DIN 7603	4	zu Bild 17
18	—	Zylinderschraube BM 7×75 DIN 84-5 S	10	{ 2× zu Bild 15 8× zu Bild 22
19	124040-1 U6	Öleinfülldeckel mit Ölstandanzeiger . .	1	
20	124022-0	Dichtung (für Öleinfülldeckel, Kork) . .	1	
21	—	Linsensenkschraube BM 6×20 DIN 91-5 S	2	zu Bild 19

Tafel 2 Gruppe M: a) Motor 2. Motor- und Getriebegehäuse

Bild-Nr.	Ersatzteil-Nr.	Benennung	Anzahl je Gruppe	Bemerkungen
22	124017-1	*) Deckel an Abtriebsseite bis Motor Nr. 1 180 600	1	
—	124017-5	Deckel an Abtriebsseite ab Motor Nr. 1 180 601	1	s. wie Bild 22
23	124029-0	Dichtung für Deckel (an Abtriebsseite, Papier)	1	
24	122421-0	Verschlußblech in Deckel (auf Abtriebsseite)	1	
25	112007 a	Sprengring zum Deckel (auf Abtriebsseite)	1	
26	122007-0	Dichtscheibe zum Deckel (auf Abtriebsseite)	1	
27	122064-1	Abschlußdeckel	1	
28	—	Zylinderschraube (für Abschlußdeckel) BM 7×68 DIN 84-5 S	2	
29	—	Druckschmierkopf (zum Abschlußdeckel) AM 6 DIN 71412	1	
<p>*) Nach Aufbrauch des Deckels 124017-1 wird für die Motoren bis Motor-Nr. 1 180 600 der Deckel Nr. 124017-5 mit je einer Ausgleichscheibe Nr. 122259-0/60-0 für Kupplungs- und Vorgelegewelle geliefert.</p>				

Tafel 3 Gruppe M: b) Zylinder

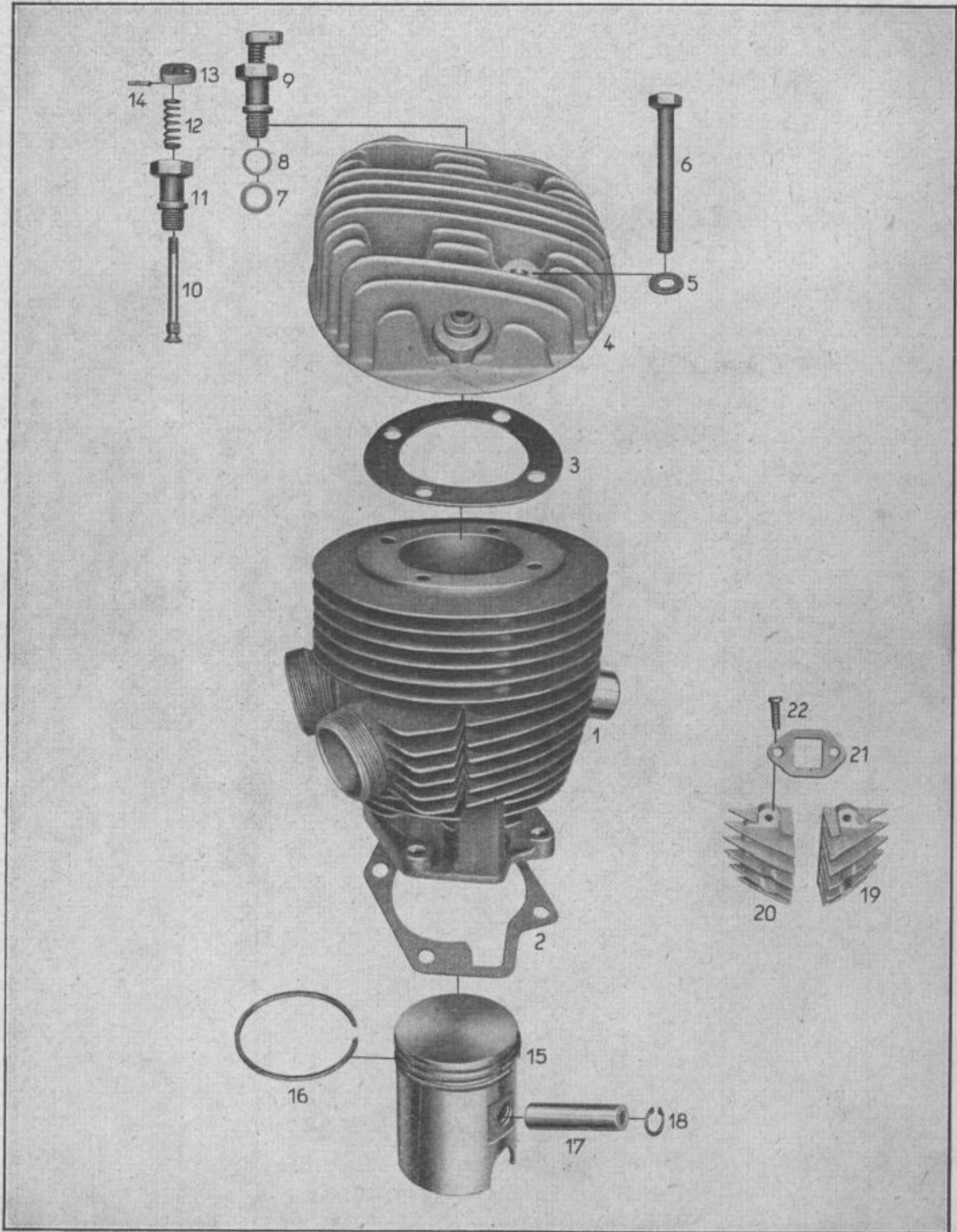

Tafel 3 Gruppe M: b) Zylinder

Bild-Nr.	Ersatzteil-Nr.	Benennung	Anzahl je Gruppe	Bemerkungen
—	122063-1 U 7	Zylinder vollständig mit Deckel 72 mm Bohrung	1	s. Bild 1 u.4 8, 10 und 1:1
—	122063-1 U 75	Zylinder vollständig mit Deckel 72,25 mm Bohrung, ausgeschliffen .	1	
—	122063-1 U 76	Zylinder vollständig mit Deckel 72,5 mm Bohrung, ausgeschliffen .	1	
—	122063-1 U 77	Zylinder vollständig mit Deckel 72,75 mm Bohrung, ausgeschliffen .	1	
—	122063-1 U 78	Zylinder vollständig mit Deckel 73,00 mm Bohrung, ausgeschliffen .	1	
1	122063-1	Zylinderkörper, 72 mm Bohrung	1	s. wie Bild 1
—	109031-1	Zylinderkörper 72,25 mm Bohrung	1	
—	109032-1	Zylinderkörper 72,5 mm Bohrung	1	
—	109033-1	Zylinderkörper 72,75 mm Bohrung	1	
—	109034-1	Zylinderkörper 73 mm Bohrung	1	
2	122051-0	Dichtung (für Zylinderfuß) Papier	1	
3	122050-0 D	Dichtung (für Zylinderdeckel) Reinz Deuma	1	
4	122020-1	Zylinderdeckel	1	
5	—	Scheibe 10,5 DIN 433	4	
6	—	Sechskantschraube M 10×80 DIN 931 m 8 G	4	
7	106463	Ausgleichscheibe (für Zischventil)	n.Bdf.	
8	—	Dichtring C 14×18 DIN 7603	1	
9	122107-0	Zischventil	1	
10	17913	Ventilkegel	1	
11	122108-0	Ventilkörper	1	
12	8463	Druckfeder	1	
13	17916	Druckstück	1	

Tafel 3 Gruppe M: b) Zylinder

Bild-Nr.	Ersatzteil-Nr.	Benennung	Anzahl je Gruppe	Bemerkungen
14	3509	Stift	1	
15	122043-1U75	Kolben mit Bolzen u. Ringen 72 mm \varnothing	1	
—	122043-1U76	Kolben mit Bolzen und Ringen 72,25 mm \varnothing , ausgeschliffen	1	} s. wie Bild 15
—	122043-1U77	Kolben mit Bolzen und Ringen 72,5 mm \varnothing , ausgeschliffen	1	
—	122043-1U78	Kolben mit Bolzen und Ringen 72,75 mm \varnothing , ausgeschliffen	1	
—	122043-1U79	Kolben mit Bolzen und Ringen 73 mm \varnothing , ausgeschliffen	1	
16	122089-0	Kolbenring 72×2,5 warmfest	3	
—	109169-1	Kolbenring 72,25×2,5	3	} s. wie Bild 16
—	109170-1	Kolbenring 72,5 ×2,5	3	
—	109171-1	Kolbenring 72,75×2,5	3	
—	109172-1	Kolbenring 73×2,5	3	
17	122044-0	Kolbenbolzen 15 mm \varnothing	1	
—	109046-0	Kolbenbolzen 15,01 mm \varnothing } Übermaß	1	} s. wie Bild 17
—	109047-0	Kolbenbolzen 15,02 mm \varnothing }	1	
18	—	Sg. Ring 15×1 DIN 472	2	

Nachstehend aufgeführte Teile kommen nur für Zylinder
mit abnehmbaren Überströmdeckeln:

19	122065-1	Überströmdeckel, links	1	
20	122066-1	Überströmdeckel, rechts	1	
21	122067-0	Dichtung für Überströmdeckel (Reinz Spez.)	2	
22	—	Zylinderschraube M 5×17 DIN 83-6 S .	4	

Tafel 4 Gruppe M: c) Triebwerk

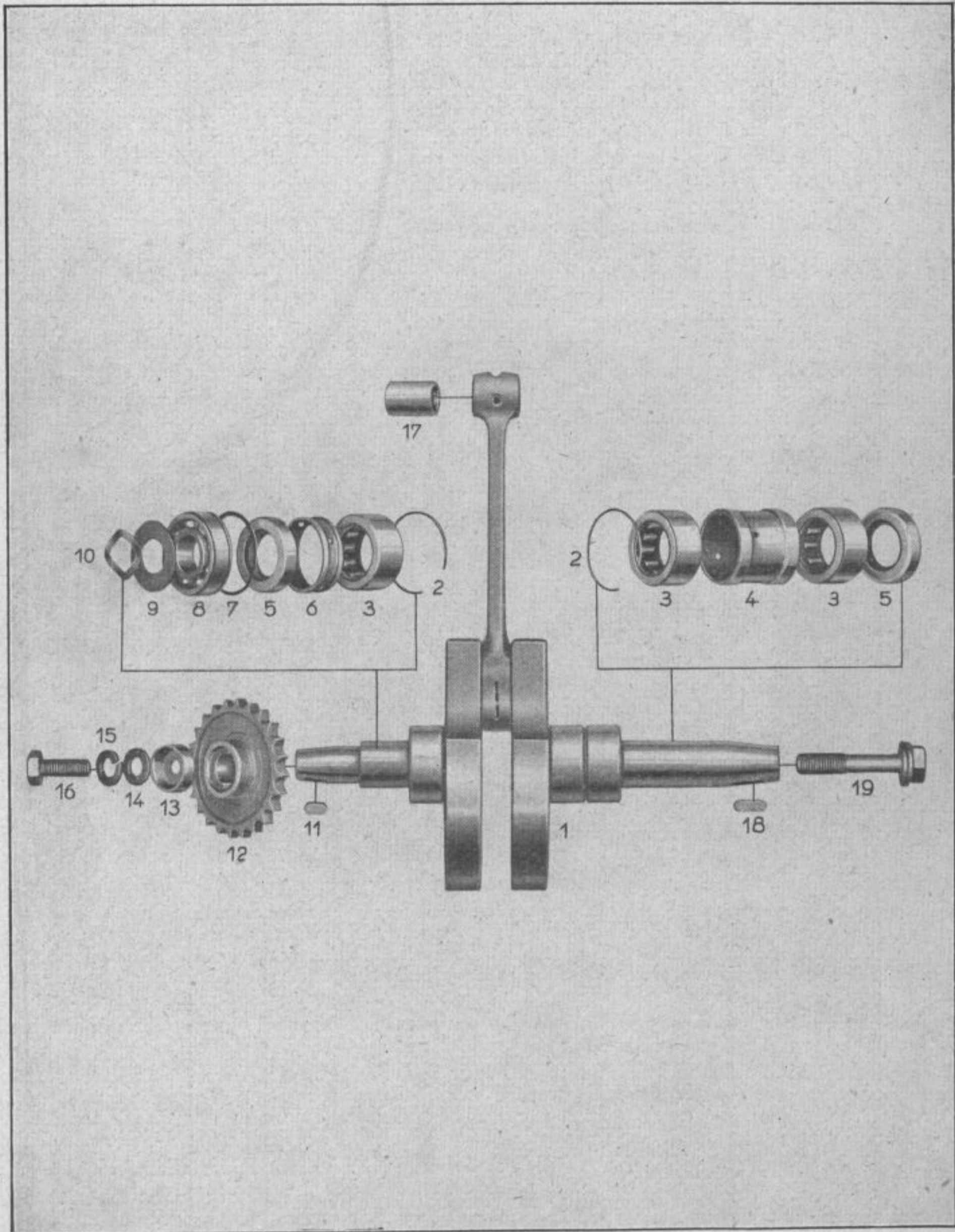

Tafel 4 Gruppe M: c) Triebwerk

Bild-Nr.	Ersatzteil-Nr.	Benennung	Anzahl je Gruppe	Bemerkungen
1	122069-0U12	Kurbelwelle vollständig, mit Lager . .	1	
2	122058-0	Sprengring	2	
3	9671 U 10	Bundlager vollständig	3	
4	123016-0	Abstandshülse (Lichtmaschinenseite) . .	1	
5	122023-0	Dichtung, blechgekapselt	2	
6	123017-0	Abstandshülse (Abtriebsseite)	1	
7	122068-0	Ausgleichscheibe (zum Kugellager) . .	n. Bdf.	
8	—	Hochschulterkugellager 47×20×14 (6204) DIN 625	1	
9	122060-0	Abdeckscheibe (für Kugellager)	1	
10	122255-1	Spannring wellenförmig	2	
11	—	Paßfeder A 6×4×12 DIN 496	1	
12	122251-1	Kettenrad 24 Zähne	1	
13	122254-0	Sicherungsblech	1	
14	—	Scheibe zum Kettenrad 10,5 Kr. 963 .	1	
15	—	Federring B 10 DIN 127	1	
16	—	Sechskantschraube M 10×25 DIN 931 m 8 G	1	
17	122061-0	Pleuelbuchse	1	
18	—	Paßfeder A 6×4×18 DIN 496	1	
19	2292 U 1	Sechskantschraube mit Spannring und Sicherungsscheibe	1	

Tafel 5 Gruppe M: d) Vergaser

Bild-Nr.	Ersatzteil-Nr.	Benennung	Anzahl je Gruppe	Bemerkungen
1	19255	Vergaser Amal vollst., ohne Züge, ohne Filter (M 76/426) ¹⁾ für Knecht-Naßluftfilter	1	
1	122115-0 U 4	Vergaser Amal vollst., ohne Züge, ohne Filter (M 76/426) ¹⁾ für Wirbelluftreiniger	1	
2	122104-1	*) Naßluftfilter Knecht mit Befestigung	1	
3	109445-0	Befestigungsschraube für Filter . . .	1	
4	109446-0	Abstandshülse	1	
5	109447-0	Flügelmutter	1	
6	19250	Schwimmergehäuse (MZ 15 UX 115) ¹⁾	1	
7	18137	Schwimmer (9057) ¹⁾	1	
8	18139	Schwimmernadel (1018) ¹⁾	1	
9	19252	Schwimmergehäusedeckel mit Tupfer (M 9744) ¹⁾	1	
10	19251	Schwimmergehäusedeckel ohne Tupfer (M 3639) ¹⁾	1	
11	19253	Tupferkörper (M 9747) ¹⁾	1	
12	18141	Tupferfeder (1006) ¹⁾	1	
13	19729	Tupfer (9745) ¹⁾	1	
14	18104	Splint (4/060) ¹⁾	1	
15	19239	Dichtung (M 158-2) ¹⁾	1	
16	19238	Kanalverschlußschraube (M 114) ¹⁾ . . .	1	
17	18096	Dichtung (4/053) ¹⁾	2	
18	19224	Befestigungsbolzen (M 4/043) ¹⁾	1	
19	19246	Mischkammer-Anschlußmutter (M 6/062) ¹⁾	1	
20	18127	Dichtung für Düsenblock (6/040) ¹⁾ . .	1	
21	19229 w	Hauptdüse Gr. 140 (M 4/042) ¹⁾ für Knecht-Naßluftfilter	1	
—	19229 i	Hauptdüse Gr. 95 (M 4/042) ¹⁾ für Wirbelluftreiniger	1	s. Bild 21

Tafel 5 Gruppe M: d) Vergaser

Bild-Nr.	Ersatzteil-Nr.	Benennung	Anzahl je Gruppe	Bemerkungen
22	19227	Nadeldüse (M 4/061 Gr. 2,69) ¹⁾	1	
23	19245	Düsenblock (M 6/9227) ¹⁾	1	
24	19243	Mischkammer (M 76/426) ¹⁾	1	
25	19228	Luftstellschraube (M 13/129) ¹⁾	1	
26	19231	Mutter (M 16/010) ¹⁾	2	z. Bild 24 u. 27
27	19230	Gasschieber-Anschlagschraube (M 4/063) ¹⁾	1	
28	19244	Klemmring (M 5/200) ¹⁾	1	
29	19225	Schraube zum Klemmring (M 4/048) ¹⁾ .	1	
30	18133	Luftschieber (6/045) ¹⁾	1	
31	18135	Luftschieberführung (6/047) ¹⁾	1	
32	18130	Düsennadel (6/065) ¹⁾	1	
33	18129	Gasschieber (6/052 Gr. 6/2) ¹⁾	1	
34	18091	Klemmfeder für Düsennadel (4/041) ¹⁾ .	1	
35	18134	Luftschieberfeder (4/046)	1	
36	18089	Gasschieberfeder (4/037) ¹⁾	1	
37	19248	Mischkammerkopf (M 6/032) ¹⁾	1	
38	19247	Mischkammerdeckel (M 6/031) ¹⁾	1	
39	19223	Seilzugstellschraube (M 4/035) ¹⁾	2	
40	19724	Federnde Zahnscheibe FZJ 3 (7415) ¹⁾ .	1	
41	19249	Einfahrplombierungsschraube (M 9843) ¹⁾	1	
42	109903-0	Gummikappe (20944) ²⁾	2	
Bing-Vergaser siehe Tafel 6 Graetzin-Vergaser siehe Tafel 7 *) Wirbelluftreiniger siehe Tafel 8				

¹⁾ Firma FISCHER A-G für Apparatebau, Stoßweier, Elsaß

²⁾ Firma FRITZ HINTERMAYR, Metallwarenfabrik, Nürnberg-N, Senefelderstr. 7

Tafel 6 Gruppe M: d) Vergaser

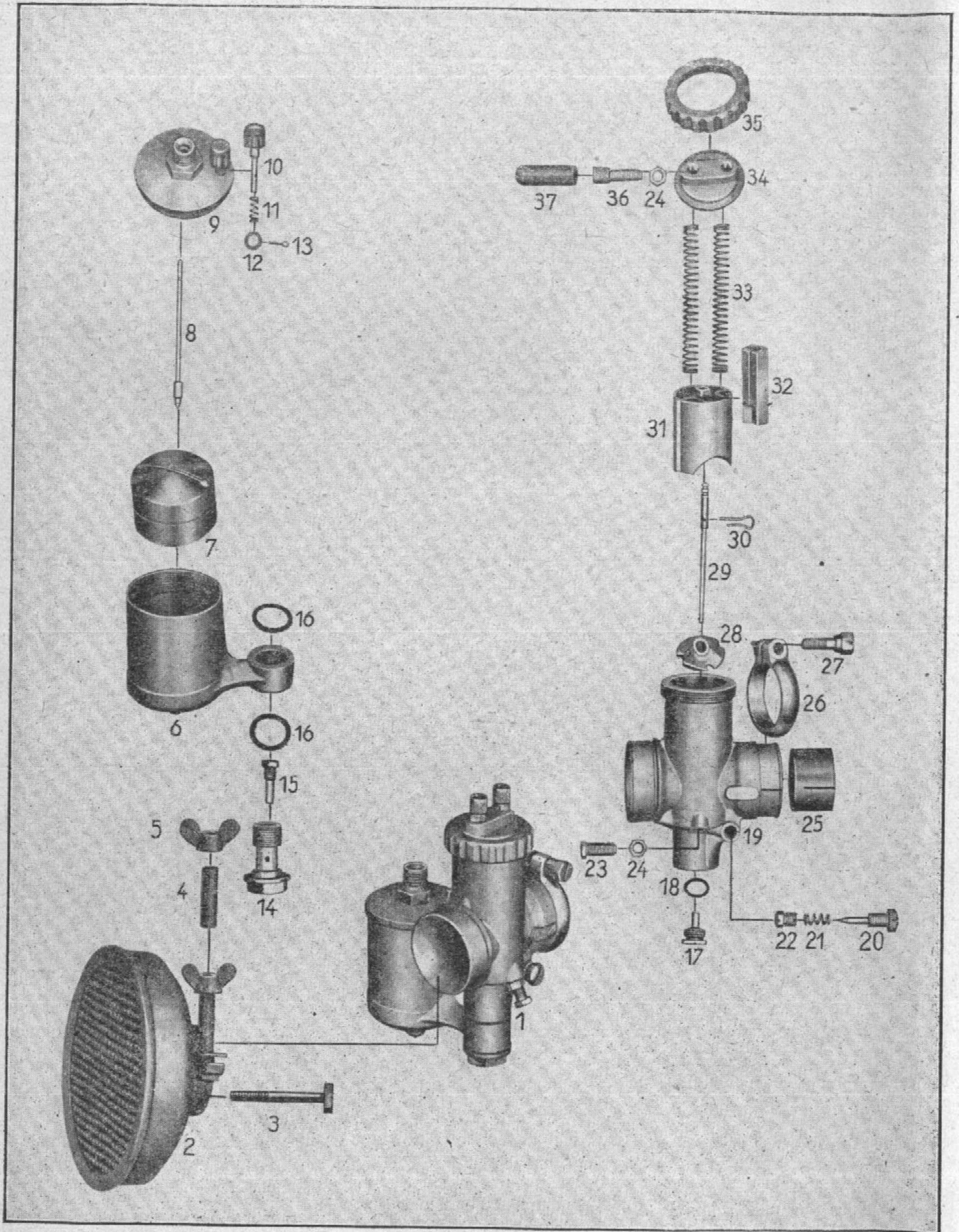

Tafel 6 Gruppe M: d) Vergaser

Bild-Nr.	Ersatzteil-Nr.	Benennung	Anzahl je Gruppe	Bemerkungen
1	109072-0	Vergaser Bing vollständig, ohne Züge (AJ 2/24) ¹⁾ für Knecht-Naßluftfilter . . .	1	
1	122114-0 U2	Vergaser Bing vollständig, ohne Züge (AJ) 2/24) ¹⁾ für Wirbelluftreiniger . . .	1	
2	122104-1	*) Naßluftfilter Knecht mit Befestigung	1	
3	109445-0	Befestigungsschraube (für Filter)	1	
4	109446-0	Abstandshülse	1	
5	109447-0	Flügelmutter	1	
6	18452	Schwimmergehäuse (34) ¹⁾	1	
7	18453	Schwimmer (42) ¹⁾	1	
8	18454	Schwimmernadel (53) ¹⁾	1	
9	109374-1	Schwimmergehäusedeckel mit Tupfer (20063 d) ¹⁾	1	
10	109901-0	Tupferstift mit Staubkappe (21027/28) ¹⁾	1	
11	109902-2	Tupferfeder (21026) ¹⁾	1	
12	18460	Unterlegscheibe (U 8/1) ¹⁾	1	
13	18459	Tupfersplint (263) ¹⁾	1	
14	18444	Düsenstock (31) ¹⁾	1	
15	18433	Hauptdüse Gr. 110 (10) ¹⁾ für Knecht-Naßluftfilter	1	
—	18433	Hauptdüse Gr. 85 (10) ¹⁾ für Wirbelluftreiniger	1	s. Bild 15
16	18451	Dichtung (D 24/1) ¹⁾	2	
17	18434	Nadeldüse 2,7 (11) ¹⁾	1	
18	109070-0	Dichtung (D 13/4) ¹⁾	1	
19	109062-0	Mischkammer (AJ 2/24) ¹⁾	1	
20	18442	Leerlauf Luftschraube (27) ¹⁾	1	
21	18416	Druckfeder (808) ¹⁾	1	
22	18443	Leerlauf Luftdüse (29) ¹⁾	1	
23	18448	Schieberbegrenzungsschraube (S 6/2) ¹⁾	1	

Tafel 6 Gruppe M: d) Vergaser

Bild-Nr.	Ersatzteil-Nr.	Benennung	Anzahl je Gruppe	Bemerkung
24	18441	Mutter (M 6/5) ¹⁾	3	} 1× zu Bild 22 } 2× zu Bild 35
25	18463	Einsatzbüchse in Mischkammer . . .	1	
26	18436	Klemmring (14) ¹⁾	1	
27	18437	Schraube zum Klemmring (S 6/4) ¹⁾ . .	1	
28	109068-0	Mischkammereinsatz Gr. 5 (12) ¹⁾ . . .	1	
29	109069-0	Düsennadel (83) ¹⁾	1	
30	18450	Klammer zur Düsennadel (139) ¹⁾ . . .	1	
31	109066-0	Gasschieber (73) ¹⁾	1	
32	109067-0	Luftschieber (74) ¹⁾	1	
33	109065-0	Schieberfeder (78) ¹⁾	2	
34	109063-0	Deckelplatte zur Mischkammer (18) ¹⁾ .	1	
35	• 109064-0	Deckelverschraubung (20) ¹⁾	1	
36	18440	Drahtseilzugstellschraube (836) ¹⁾ . . .	2	
37	109903-0	Gummikappe (20944) ¹⁾	2	
<p>Amal-Vergaser siehe Tafel 5 Graetzin-Vergaser siehe Tafel 7 *) Wirbelluftreiniger siehe Tafel 8</p>				

1) Firma FRITZ HINTERMAYR, Metallwarenfabrik, Nürnberg-N, Senefelderstr. 7

Tafel 7 Gruppe M: d) Vergaser

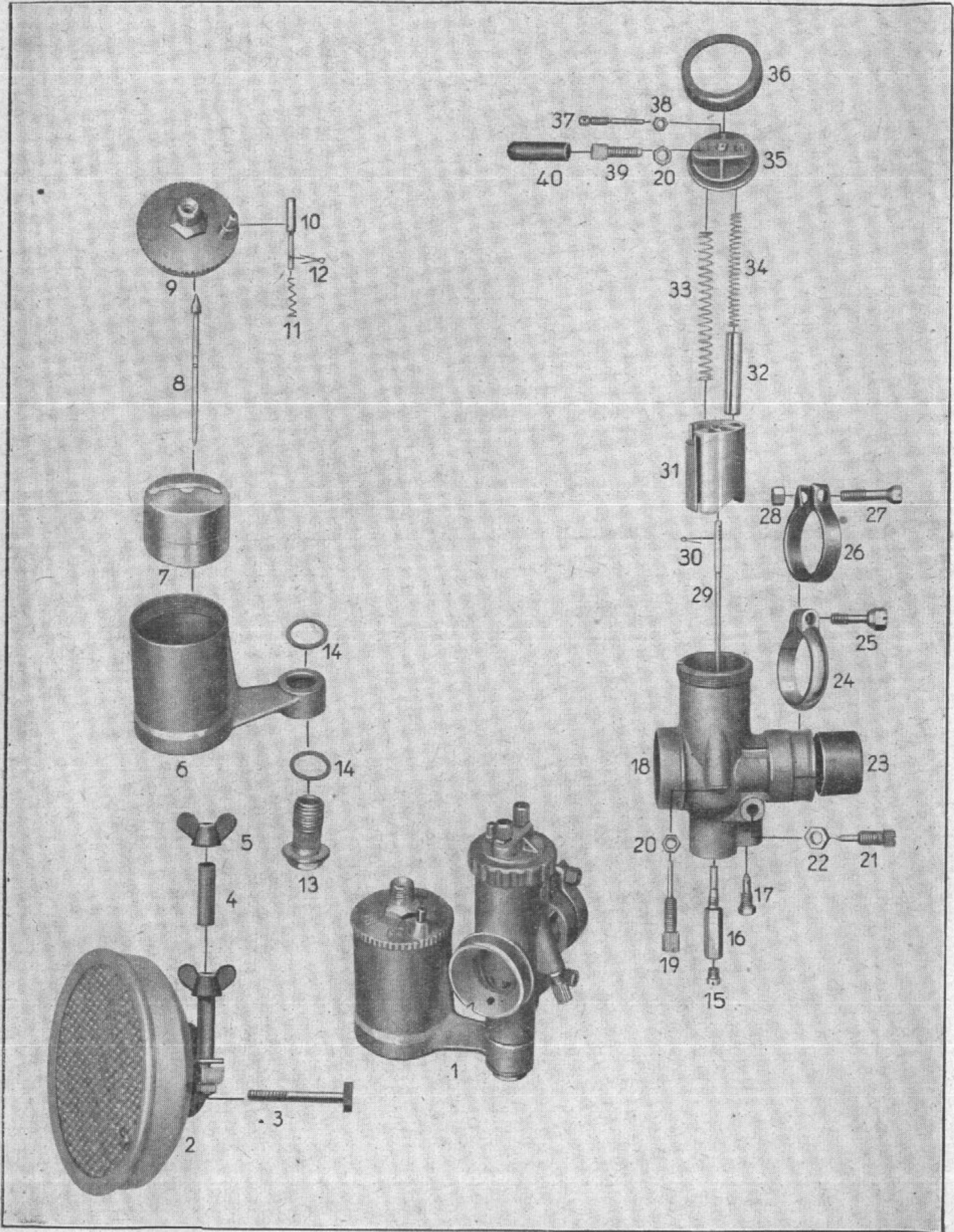

Tafel 7 Gruppe M: d) Vergaser

Bild-Nr.	Ersatzteil-Nr.	Benennung	Anzahl je Gruppe	Bemerkungen
1	109219-0	Vergaser vollst., Graetzin, ohne Züge (H 24/25) ¹⁾	1	
2	122104-1	Naßluftfilter Knecht mit Befestigung . .	1	
3	109445-0	Befestigungsschraube (für Filter) . . .	1	
4	109446-0	Abstandshülse	1	
5	109447-0	Flügelmutter	1	
6	109085-0	Schwimmergehäuse (1770b) ¹⁾	1	
7	18419	Schwimmer (041) ¹⁾	1	
8	18420	Schwimmernadel (1749) ¹⁾	1	
9	109216-0	Schwimmergehäusedeckel mit Tupfer (1892a) ¹⁾	1	
10	109217-0	Tupferstift mit Staubschutz	1	
11	18261	Tupferfeder (1196) ¹⁾	1	
12	18262	Tupfersplint (12357) ¹⁾	1	
13	109213-0	Befestigungsbolzen (für Gehäuse) (2472) ¹⁾	1	
14	18451	Dichtungsring (D 24/1) ¹⁾	2	
15	18489g	Brennstoffdüse Gr. 105 (705a) ¹⁾ . . .	1	
16	109212-0	Nadeldüse Gr. 21 (2471) ¹⁾	1	
17	18250	Luftdüse Gr. 40 (812) ¹⁾	1	
18	109220-0	Mischkammer (H 24/25) ¹⁾	1	
19	109214-0	Schiebereinstellschraube (2468) ¹⁾ . . .	1	
20	18254	Mutter (M 525/5) ¹⁾	3	{ 1× zu Bild 19 2× zu Bild 39
21	109215-0	Leerlaufregulierschraube (2480) ¹⁾ . . .	1	
22	18415	Mutter (M 526/3) ¹⁾	1	
23	18463	Einsatzbüchse in Mischkammer	1	
24	18475	Klemmring (volle Ausf.) (1695a) ¹⁾ . . .	1	
25	18244	Klemmschraube (S 313/12) ¹⁾	1	
26	18467	Klemmring (Blechausführung) (1695b) ¹⁾	1	

Tafel 7 Gruppe M: d) Vergaser

Bild-Nr.	Ersatzteil-Nr.	Benennung	Anzahl je Gruppe	Bemerkungen
27	18468	Klemmschraube (S 313/24) ¹⁾	1	
28	18469	Mutter (M 313/8) ¹⁾	1	
29	109210-0	Düsennadel (2460) ¹⁾	1	
30	18258	Splint (1690) ¹⁾	1	
31	109209-0	Gasschieber (2503) ¹⁾	1	
32	109211-0	Luftschieber (2504) ¹⁾	1	
33	18410	Druckfeder (für Gasschieber) (607) ¹⁾ .	1	
34	109208-0	Druckfeder (1852) ¹⁾	1	
35	109205-0	Mischkammerdeckel (2501) ¹⁾	1	
36	109079-0	Deckelverschraubung (291a) ¹⁾	1	
37	109206-0	Einfahrplombierungsschraube (2502) ¹⁾ .	1	
38	109207-0	Mutter (M 309/6) ¹⁾	1	
39	109204-0	Drahtseilzugstellschraube (1543a) ¹⁾ . .	2	
40	109903-0	Gummikappe (20944) ²⁾	2	

Amal-Vergaser siehe Tafel 5
 Bing-Vergaser siehe Tafel 6

¹⁾ Firma ERICH & GRAETZ, Berlin SO 36, Elsenstraße 90-96

²⁾ Firma FRITZ HINTERMAYR, Metallwarenfabrik, Nürnberg-N, Senefelderstr. 7

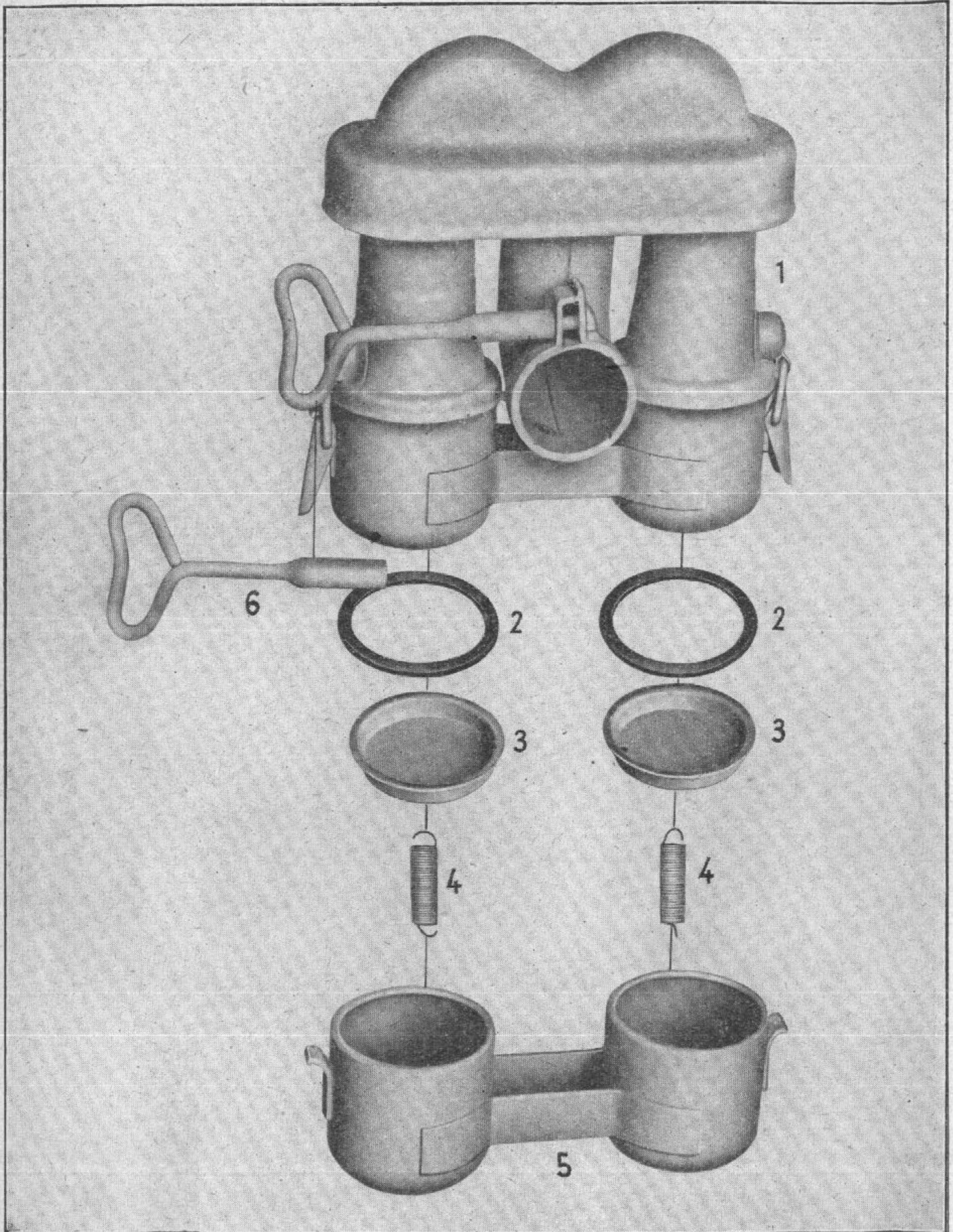

Tafel 8 Gruppe M: d) Vergaser, Wirbelluftreiniger

Bild-Nr.	Ersatzteil-Nr.	Benennung	Anzahl je Gruppe	Bemerkungen
1	122111-0U2	Wirbelluftreiniger vollst.	1	
2	109448-0	Dichtung	2	
3	109448-1	Filterboden	2	
4	109448-2	Zugfeder	2	
5	122111-0U1	Staubbehälter vollst.	1	
6	109448-3	Klemmschraube	1	

Tafel 9 Gruppe M: e) Kupplung

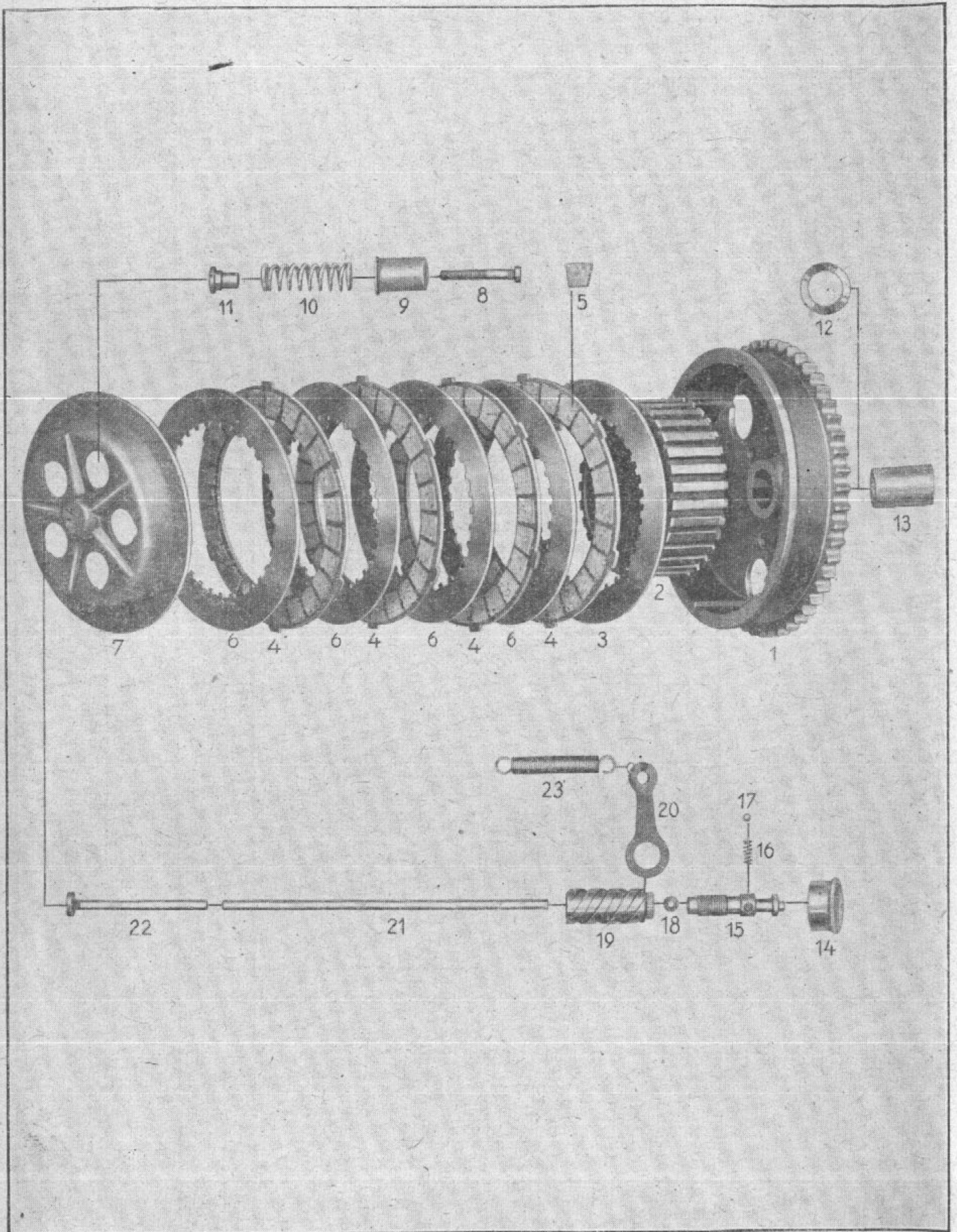

Tafel 9 Gruppe M: e) Kupplung

Bild-Nr.	Ersatzteil-Nr.	Benennung	Anzahl je Gruppe	Bemerkungen
1	122303-0U1	Kupplungskettenrad (52 Zähne mit Trommel und Mitnehmerscheibe) . .	1	
2	122307-0	Innerer Mitnehmer	1	
3	122306-0	Haltelamelle	1	
4	122304-0U5	Kupplungslamelle mit Korken (im Kettenrad)	4	
5	122320-0	Korkstopfen	96	
6	122305-0	Kupplungslamelle (für inner. Mitnehmer)	4	
7	122308-0	Federteller	1	
8	122312-0	Federschraube	5	
9	122310-0	Druckfederkappe	5	
10	122309-0	Druckfeder 15 kg (hellblau)	5	
11	122311-1	Halsmutter (für Kupplungsfeder) . . .	5	
12	122324-0	Ausgleichscheibe (für Kupplungskettenrad)	1	
13	122302-0	Laufbüchse (für Kupplungskettenrad) .	1	
14-15	122315-2U4	Handkappe (für Kupplungsverstellung mit Gewindestück in Druckspindel) .	1	
16	122321-0	Druckfeder im Gewindestück	1	
17	109018-0	Stahlkugel 5 mm \varnothing im Gewindestück .	1	
18	8669	Stahlkugel 1/4 " in Druckspindel . . .	1	
19-20	122314-0U3	Druckspindel mit Hebel (für Kupplung)	1	
21	122319-0	Druckstange	1	
22	122318-0	Drucknagel	1	
23	122313-0	Feder (zum Spannen des Kupplungsseiles)	1	

Tafel 9 Gruppe M: e) Kupplung

Bild-Nr.	Ersatzteil-Nr.	Benennung	Anzahl je Gruppe	Bemerkungen
1	122303-0U1	Kupplungskettenrad (52 Zähne mit Trommel und Mitnehmerscheibe) . . .	1	
2	122307-0	Innerer Mitnehmer	1	
3	122306-0	Haltelamelle	1	
4	122304-0U5	Kupplungslamelle mit Korken (im Kettenrad)	4	
5	122320-0	Korkstopfen	96	
6	122305-0	Kupplungslamelle (für inner. Mitnehmer)	4	
7	122308-0	Federteller	1	
8	122312-0	Federschraube	5	
9	122310-0	Druckfederkappe	5	
10	122309-0	Druckfeder 15 kg (hellblau)	5	
11	122311-1	Halsmutter (für Kupplungsfeder) . . .	5	
12	122324-0	Ausgleichscheibe (für Kupplungskettenrad)	1	
13	122302-0	Laufbüchse (für Kupplungskettenrad) .	1	
14-15	122315-2U4	Handkappe (für Kupplungsverstellung mit Gewindestück in Druckspindel) .	1	
16	122321-0	Druckfeder im Gewindestück	1	
17	109018-0	Stahlkugel 5 mm \varnothing im Gewindestück .	1	
18	8669	Stahlkugel 1/4 " in Druckspindel . . .	1	
19-20	122314-0U3	Druckspindel mit Hebel (für Kupplung)	1	
21	122319-0	Druckstange	1	
22	122318-0	Drucknagel	1	
23	122313-0	Feder (zum Spannen des Kupplungsseiles)	1	

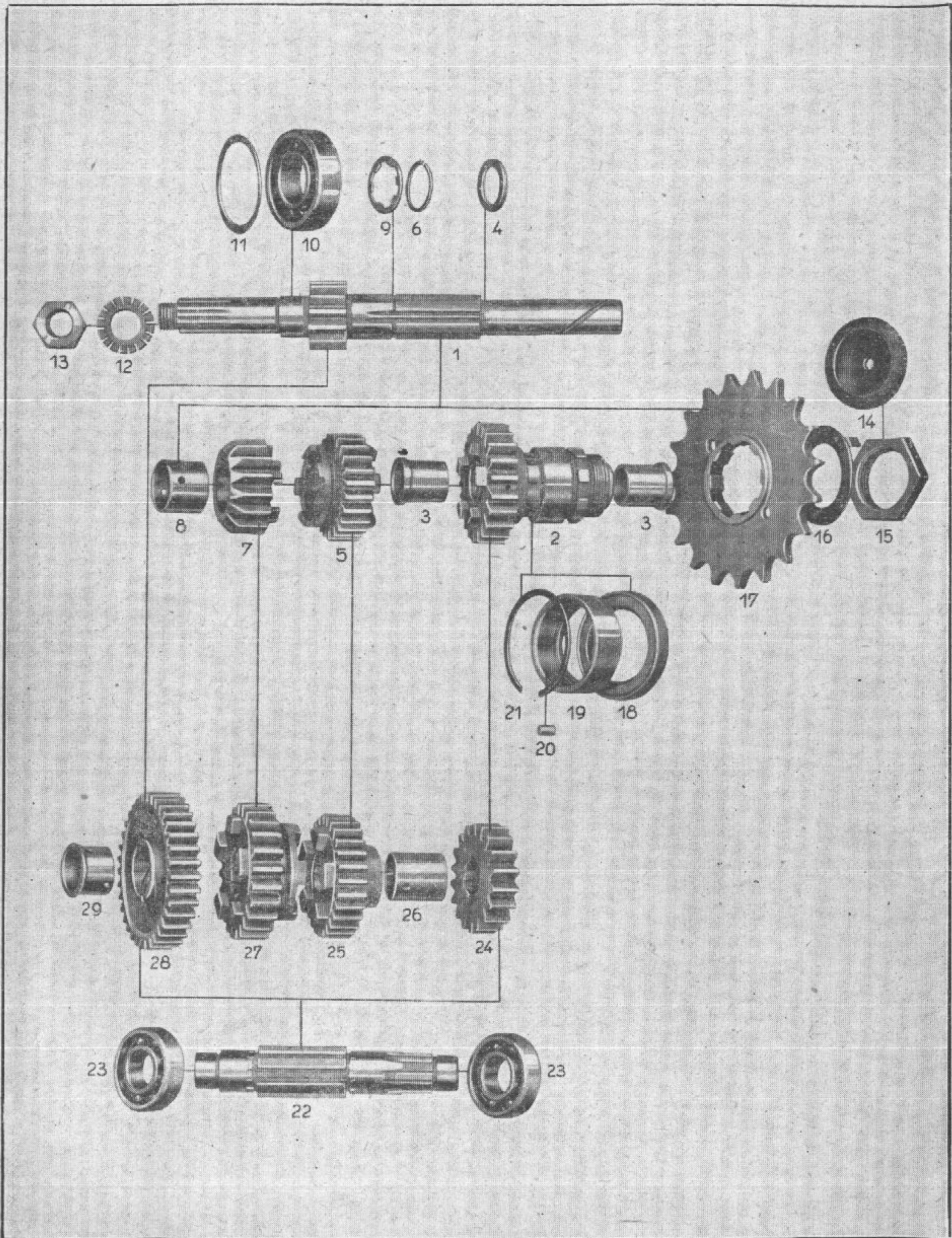

Tafel 10 Gruppe G: a) Wellen u. Zahnräder bis Motor Nr. 1 180600

Bild-Nr.	Ersatzteil-Nr.	Benennung	Anzahl je Gruppe	Bemerkungen
1	122201-2	Kupplungswelle	1	
2	122261-0	*) Schaftrad 21 Zähne mit Buchsen auf Kupplungswelle	1	
3	122231-0	Buchse im Schaftrad	2	
4	122253-1	Anlaufscheibe im Schaftrad	1	
5	122248-1	Schaltrad (für 2. und 4. Gang, 23 Zähne)	1	
6	122218-0	Sprengring auf Kupplungswelle	1	
7	122249-1	Zahnrad (für 2. Gang, 15 Zähne)	1	
8	122215-0	Buchse (für Zahnrad, für 2. Gang)	1	
9	122217-0	Anlaufscheibe (für Zahnrad, für 2. Gang)	1	
10	—	Hochschulterkugellager 47×20×14 (6204) DIN 625 Radialluft 0,008—0,015	1	
11	122234-0	Ausgleichscheibe 47×38 \varnothing × 0,1-0,5	n.Bdf.	
12	—	Zahnscheibe A links 15 HgN 14509	1	
13	36 L	Sechskantmutter flach (für Kupplungswelle M 14×1,5 links)	1	
14	122223-0	Gummikappe	1	
15	122222-0	Mutter (für Kettenradbefestig. M 30×1,5)	1	
16	122221-0	Sicherungsblech	1	
17	122211-2	Kettenrad 18 Zähne	1	
18	122232-0	Dichtung zum Kettenrad	1	
19	9647	Äußerer Rollenlaufring 47×40,3×16,5	1	
20	109438-0	Laufrollensatz = 22 Stück 5×8	1	
21	122224-0	Sprengring	1	
22	122202-1	Vorgelegewelle	1	
23	—	Hochschulterlager 40×17×12 (6203) DIN 625 Radialluft 0,008—0,015	2	
24	122262-0	*) Zahnrad auf Vorgelegewelle, 19 Zähne	1	
25	122250-1	Zahnrad für 3. Gang, 27 Zähne	1	

Tafel 10 Gruppe G: a) Wellen u. Zahnräder bis Motor Nr. 1 180 600

Bild-Nr.	Ersatzteil-Nr.	Benennung	Anzahl je Gruppe	Bemerkungen
26	122216-0	Buchse für Zahnrad, für 3. Gang	1	
27	122246-1	Schaltrad für 1. und 3. Gang, 24 Zähne	1	
28	122247-1	Zahnrad für 1. Gang, 35 Zähne	1	
29	122219-0	Buchse für Zahnrad, für 1. Gang	1	
—	126221-0	Sprengring für Vorgelegewelle	2	zu Bild 22
<p>*) Diese beiden Räder sind satzweise zu bestellen, wenn im Getriebe noch die alten Räder mit den Nrn. 122245-1 und 122209-1 eingebaut sind.</p>				
<p>Wellen und Zahnräder verstärkt ab Motor 1 180 601 siehe Tafel 11</p>				

Tafel 11 Gruppe G: a) Wellen u. Zahnräder verstärkt ab Motor 1 180 601

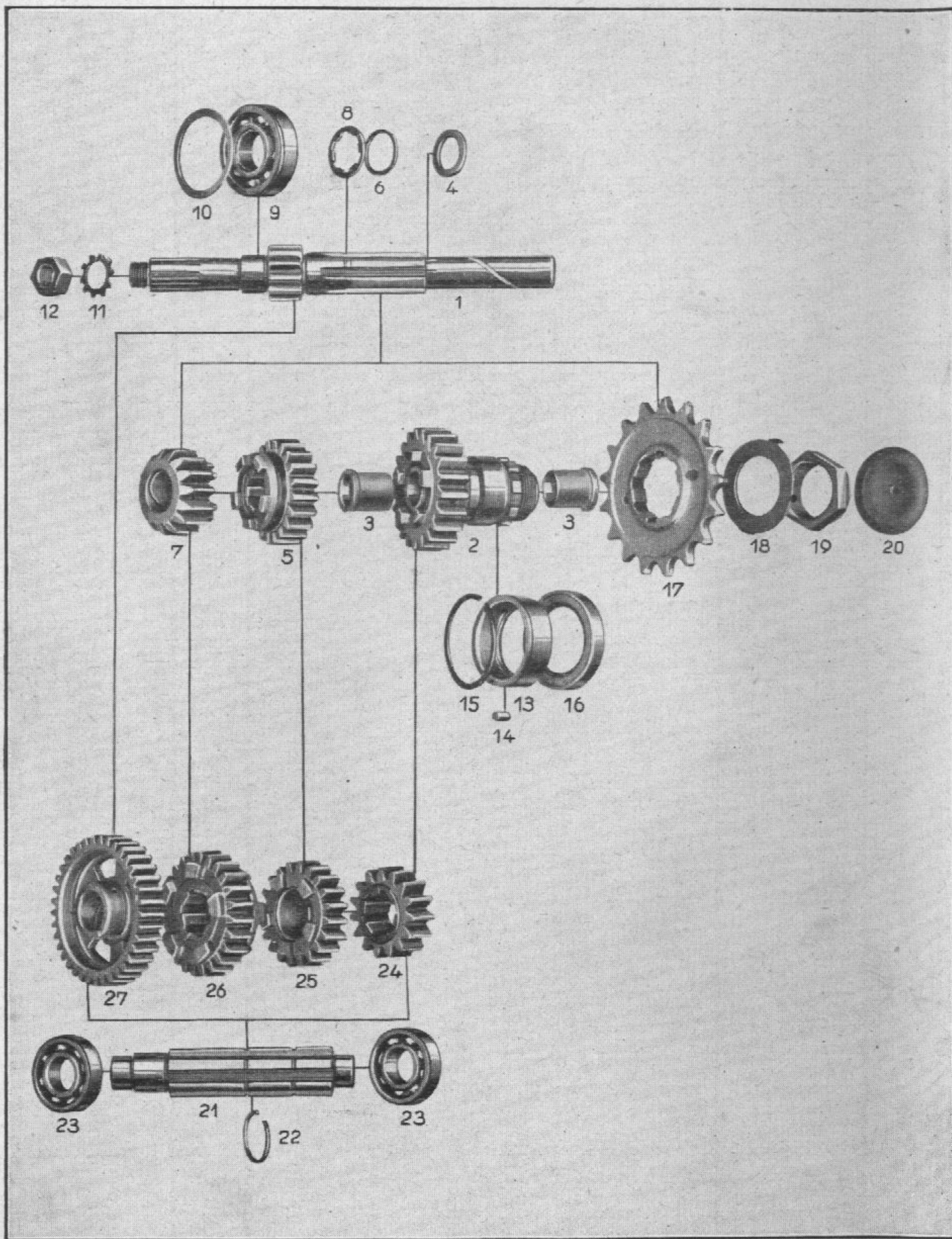

Tafel 11 Gruppe G: a) Wellen u. Zahnräder verstärkt ab Motor 1 180 601

Bild-Nr.	Ersatzteil-Nr.	Benennung	Anzahl je Gruppe	Bemerkungen
1	122201-5	Kupplungswelle	1	
2	122245-5 U3	Schaftrad mit Buchsen auf Kupplungswelle 21 Zähne	1	
3	122231-0	Buchse im Schaftrad	2	
4	122253-1	Anlaufscheibe im Schaftrad	1	
5	122248-5	Schaltrad (23 Zähne für 2. und 4. Gang)	1	
6	122218-0	Sprengring auf Kupplungswelle	1	
7	122249-5	Zahnrad (15 Zähne für 2. Gang)	1	
8	122217-0	Anlaufscheibe (für Zahnrad für 2. Gang)	1	
9	—	Hochschulter-Kugellager 47×20×14 (6204) DIN 625 Radialluft 0,008—0,015	1	
10	122234-0	Ausgleichscheibe 47×38 \varnothing × 0,1 – 0,5 .	n.Bdf.	
11	—	Zahnscheibe A links 15 HgN 14509	1	
12	36 L	Sechskantmutter flach, (für Kupplungswelle M 14×1,5 links)	1	
13	9647	Rollenlauftring (äußerer) 47×40,3×16,5	1	
14	109438-0	Laufrollensatz = 22 Stück 5×8	1	
15	122224-0	Sprengring	1	
16	122232-0	Dichtung zum Kettenrad	1	
17	122211-2	Kettenrad, 18 Zähne	1	
18	122221-0	Sicherungsblech	1	
19	122222-0	Mutter (für Kettenradbefestigung M 30×1,5)	1	
20	122223-0	Gummikappe	1	
21	122202-5	Vorgelegewelle	1	
22	126221-0	Sprengring für Vorgelegewelle	1	

Tafel 11 Gruppe G: a) Wellen u. Zahnräder verstärkt ab Motor 1 180 601

Bild-Nr.	Ersatzteil-Nr.	Benennung	Anzahl je Gruppe	Bemerkungen
23	—	Hochschulterlager 40×17×12 (6203) DIN 625 Radialluft 0,008-0,015	2	
24	122209-5	Zahnrad auf Vorgelegewelle, 19 Zähne	1	
25	122250-5	Zahnrad für 3. Gang, 27 Zähne	1	
26	122246-1	Schaltrad für 1. und 3. Gang, 24 Zähne	1	
27	122247-5	Zahnrad für 1. Gang, 35 Zähne	1	
Wellen und Zahnräder bis Motor 1 180 600 siehe Tafel 10				

Tafel 12 Gruppe G: b) Gangschaltung

Bild-Nr.	Ersatzteil-Nr.	Benennung	Anzahl je Gruppe	Bemerkungen
1	122428-1	Fußschalthebel	1	
2	—	Sechskantschraube M7×18 DIN 931 m 8 G	2	{ 1× zu Bild 1 1× zu Bild 15
3	122452-0	Gummi (für Fußschalthebel) nicht mehr lieferbar	1	
4	122436-0	Welle (für Fußschaltung)	1	
5	122425-0	Anschlag (für Fußschaltung) bis Motor Nr. 995760	1	
—	126414-0	Anschlag (für Fußschaltung) ab Motor Nr. 995761	1	s. wie Bild 5
6	—	Zahnscheibe C 6,4 HgN 14509	2	
7	—	Senkschraube (f. Anschlag) M6×28 DIN 87	2	
8	122427-1	Rückholfeder	1	
9	122432-1	Haltescheibe (für Feder u. Schaltklinke)	1	
10	122447-1	Schaltklinkenfeder	1	
11	122430-2	Schaltklinke	2	
12	122442-0	Führungsbolzen (für Schaltklinke) . . .	2	
13	122426-1	Schaltstück (bis Motor Nr. 995760) . .	1	
—	126413-0	Schaltstück (ab Motor Nr. 995761) . .	1	s. wie Bild 13
14	122435-1	Zahnsegment (bis Motor Nr. 995760) .	1	
—	126412-1	Zahnsegment (ab Motor Nr. 995761) . .	1	s. wie Bild 14
15	122444-0	Schalthebel (für Handschaltung) bis Motor Nr. 995760	1	
—	122456-0	Schalthebel (für Handschaltung) ab Motor Nr. 995761	1	s. wie Bild 15
16	20821	Scheibenfeder 4×5 ANZ 304	1	
17	122424-0	Kurvenwalze (bis Motor Nr. 995760) .	1	
—	126411-5	Kurvenwalze (ab Motor Nr. 995761) . .	1	s. wie Bild 17
18	122403-1	Schaltgabel für 2. und 4. Gang	1	
19	122402-1	Schaltgabel für 1. und 3. Gang	1	
20	122404-0	Führungswelle zur Schaltgabel	2	

Tafel 12 Gruppe G: b) Gangschaltung

Bild-Nr.	Ersatzteil-Nr.	Benennung	Anzahl je Gruppe	Bemerkungen
21	126405-1	Anlaufscheibe für Kurvenwalze	1	
22	126416-0	Anlaufscheibe für Kurvenwalze	n.Bdf.	
23	122405-0	Sperrklinke	1	
24	122406-0	Bundbolzen im Gehäuse (für Sperrklinke)	1	
25	—	Scheibe (für Bundbolzen) 6,4 Kr. 963 .	1	
26	—	Splint (für Bundbolzen) 1,5×10 DIN 94	1	
27	122433-0	Zugfeder (für Schaltarretierung) . . .	1	
28	122443-0	Nietbolzen im Gehäuse (für Zugfeder) .	1	

Tafel 13 Gruppe G: c) Kickstarter

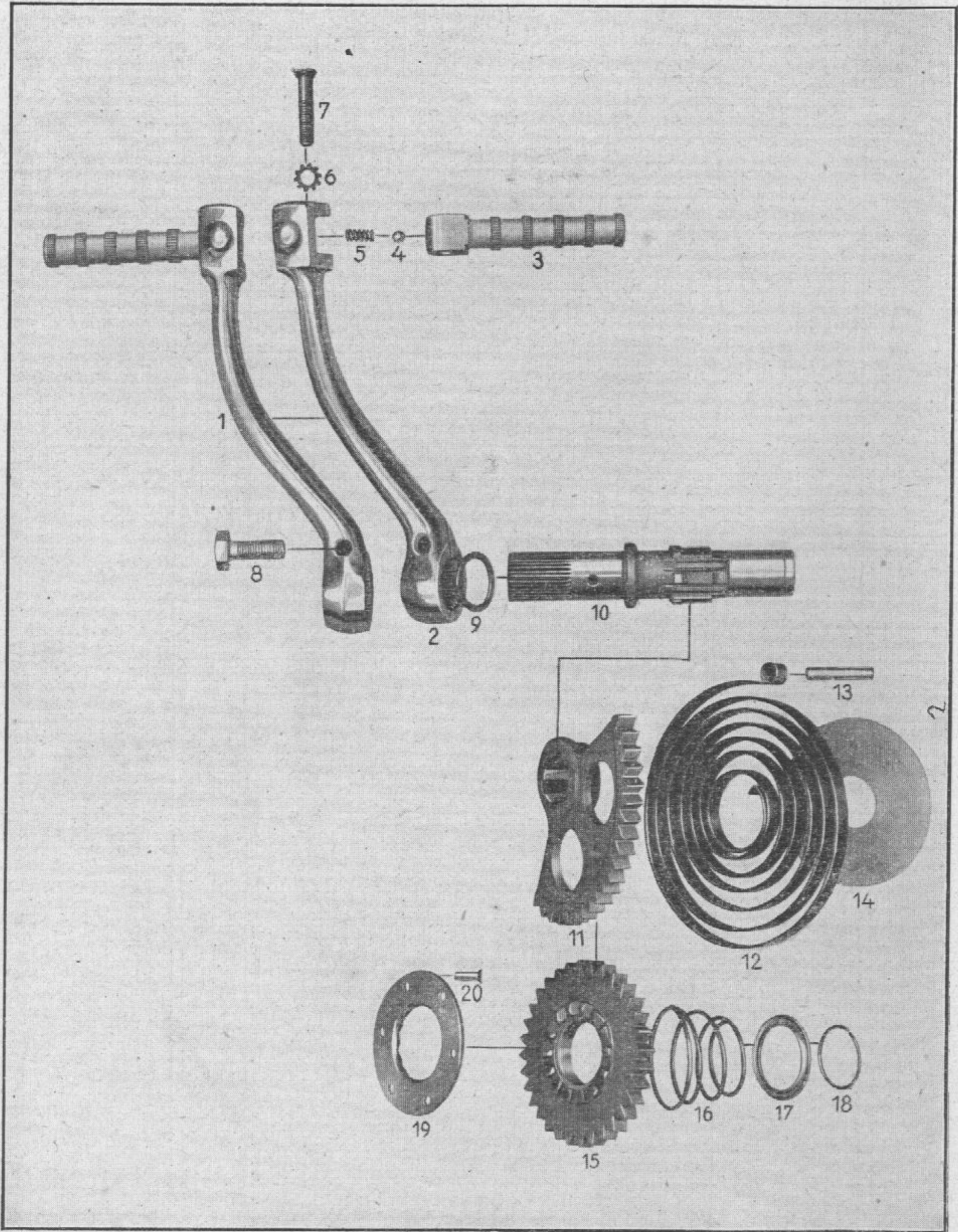

Tafel 13 Gruppe G: c) Kickstarter

Bild-Nr.	Ersatzteil-Nr.	Benennung	Anzahl je Gruppe	Bemerkungen
1	122229-0U6	* Kickstarterkurbel vollst., bestehend aus Bild 2 bis 7	1	
2	122229-0	Kickstarterkurbel	1	
3	126248-0	Fußhebel (zur Kickstarterkurbel) . . .	1	
4	8667	Stahlkugel 7/32 ^{3/4}	1	
5	5641	Druckfeder	1	
6	—	Zahnscheibe C 7,4 HgN 14509	1	
7	—	Linsensenkschraube M 7×35 DIN 91-8 G	1	
8	—	Sechskantschraube für Kickstarterkurbel M 10×25 DIN 931 m 8 G	1	
9	122441-0	Gummiring (für Kickstarterkurbel) . .	1	
10	122225-1	Kickstarterwelle	1	
11	122228-0	Kickstarter-Segment	1	
12	122237-1	Kickstarterfeder	1	
13	—	Zylinder-Kerbstift (für Kickstarterfeder) 6×32 DIN E 1473	1	im Gehäuse
14	122239-0	Haltescheibe (für Feder)	1	
15	122226-1	Kickstarterrad	1	
16	122238-0	Druckfeder (für Kickstarterrad)	1	
17	122230-0	Haltescheibe (für Druckfeder)	1	
18	122240-1	Sicherungsring (für Haltescheibe) . . .	1	
19	122227-1	Mitnehmerscheibe (ist in Tafel 8 Bild 1 aufgenietet)	1	
20	—	Senkniet (für Mitnehmerscheibe) 4×13 DIN 661	6	

*) Diese Kickstarterkurbel wird nur noch in Einzelteilen geliefert

Tafel 14 Gruppe G: b) Ganganzeiger

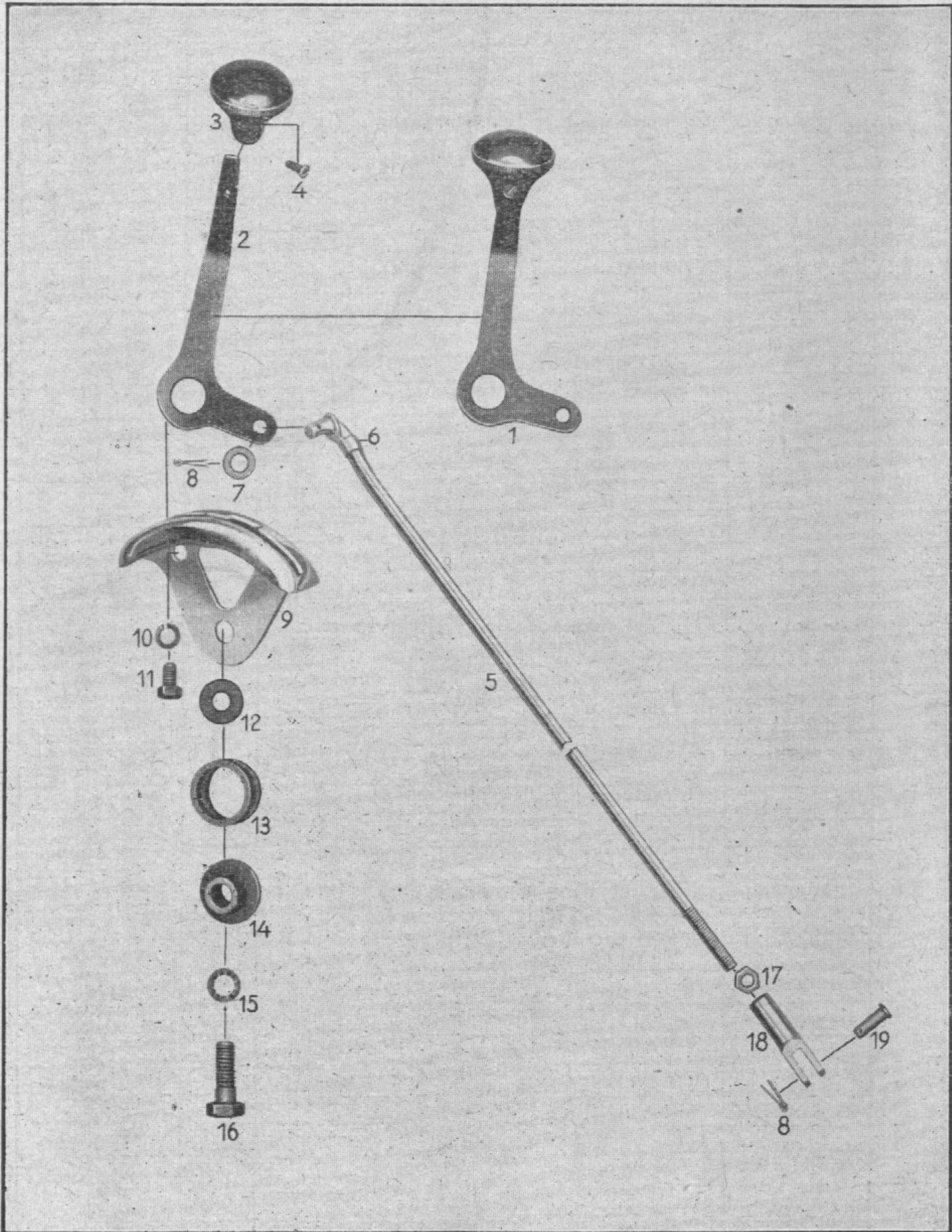

Tafel 14 Gruppe G: d) Ganganzeiger

Bild-Nr.	Ersatzteil-Nr.	Benennung	Anzahl je Gruppe	Bemerkungen
1	41458 U 3	Schalthebel vollst. besteht aus Bild 2 bis 4	1	
2	41458	Schalthebel	1	
3	41459a	Schaltgriff	1	
4	—	Senkschraube M 4×11 DIN 91	1	
—	—	Zahnscheibe C 4,3 HgN 14509	1	zu Bild 4
5	122734	Schaltstange vollst.	1	
6	6105	Blechaug (für Schaltstange)	1	
7	2965	Unterlegscheibe	1	
8	—	Splint 1,5×12 DIN 94	2	{ 1× zu Bild 5 1× zu Bild 19
9	122735-1	Schaltsegment	1	
10	—	Federring B 7 DIN 127	2	
11	—	Sechskantschraube M 7×10 DIN 933 8 G	2	
12	1860	Unterlegscheibe	1	
13	41425	Druckfeder	1	
14	41426	Abstandsstück	1	
15	—	Zahnscheibe B 10,5 HgN 14509	1	
16	—	Sechskantschraube M 10×28 DIN 931 m 8 G	1	
17	2624a	Sechskantmutter M 8×1,25	1	
18	41420a	Gabelstück	1	
19	—	Bolzen in Gabelstück 6 h 11×16×13,5 DIN 1434	1	

Tafel 15 Gruppe R: a) Rahmen

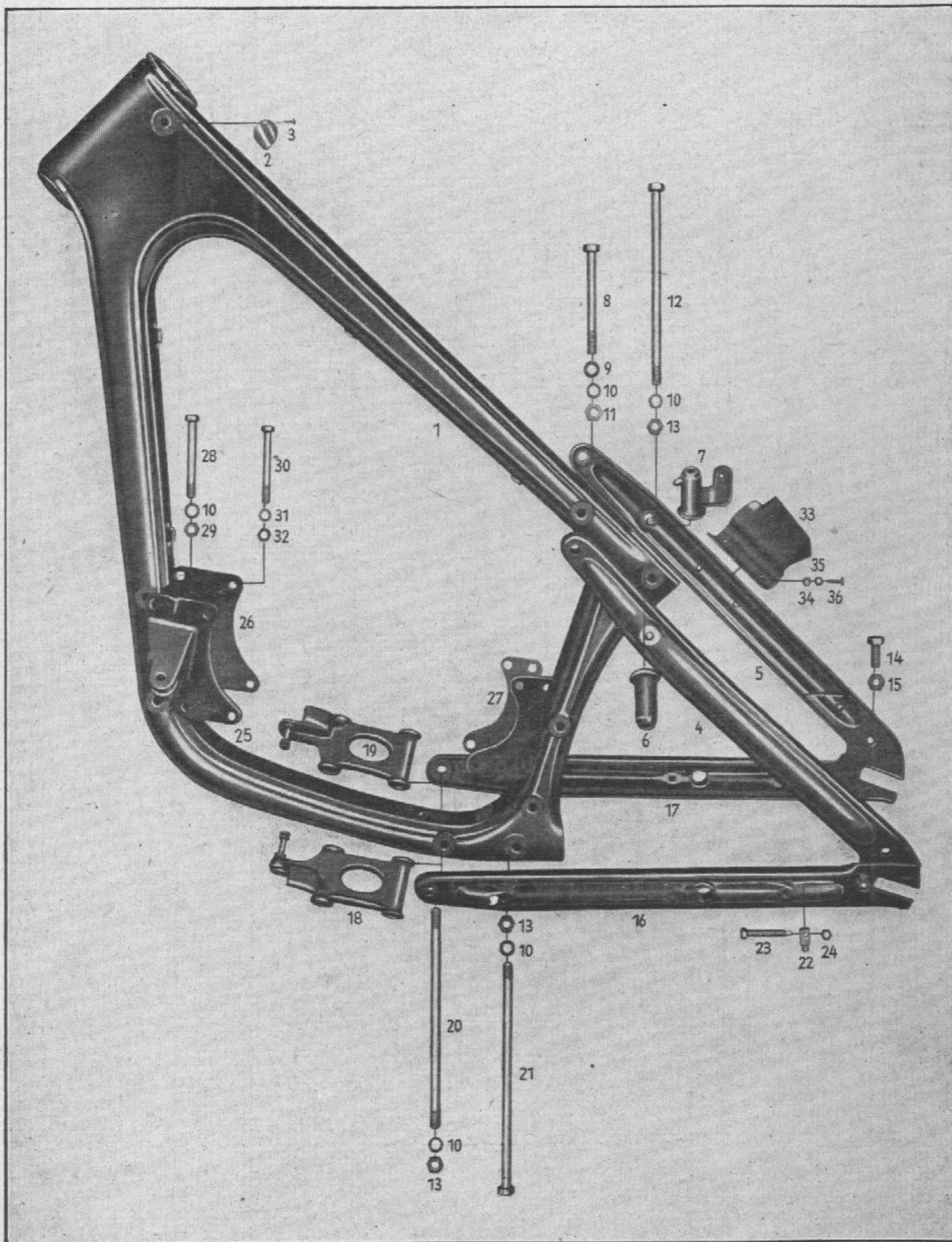

Berlin

Tafel 15 Gruppe R: a) Rahmen

Bild-Nr.	Ersatzteil-Nr.	Benennung	Anzahl je Gruppe	Bemerkungen
—	122501-5 U18	Rahmen vollst. mit Hinterbau	1	
1	122514-2 U4	Rahmen vollst. ohne Hinterbau	1	
—	123567-0	Lagerbuchse	1	z. Bild 1
		Anstelle der Rahmen 122501-1 sowie 122514-0 für Fußrastenbolzen 10 mm \varnothing werden die Rahmen 122501-5 U 18 bzw. 122514-2 U 4 für Fußrastenbolzen 12 mm \varnothing geliefert. Hierzu ist dann eine Lagerbuchse 123567-0 erforderlich.		
2	122558-1	Deckel (zum Gehäuse für Diebstahl-sicherung)	1	} fällt fort
3	2532	Kerbnagel 2,6×5 AN 964	2	
4	122571-0 U7	Hinterstrebe, links	1	
5	122572-0 U8	Hinterstrebe, rechts	1	
6	122518-1	Abstandshülse (für Hinterstrebe)	1	
7	151520-0	Abstandshülse mit Hornbefestigung	1	
8	—	Sechskantschraube (für Hinterstrebe) M 10×10,5 DIN 931 m 8 G	1	
9	—	Scheibe (für Schraube zur Hinterstrebe) 10,5 Kr. 963	1	
10	—	Zahnscheibe B 10,5 HgN 14509	10	{ z. Bild 8, 12, 20, 21 u. 28
11	—	Sechskantmutter M 10 DIN 934 m 5 S	1	
12	151565-0	Sechskantschraube (für Hinterstrebe) M 10×1, 225 mm lang	1	
13	—	Sechskantmutter M 10×1 DIN 934 m 5 S	5	{ z. Bild 12, 20 und 21
14	—	Sechskantschraube M 10×25 DIN 933 8 G	2	
15	—	Sechskantmutter flach B 10 DIN 439	2	
16	122559-3 U5	Hintergabelscheide links	1	
17	122560-3 U6	Hintergabelscheide rechts	1	

Tafel 15 Gruppe R: a) Rahmen

Bild-Nr.	Ersatzteil-Nr.	Benennung	Anzahl je Gruppe	Bemerkungen
-	122561-3 U 9	Hintergabelscheide links mit Hinterstrebe	1	{ s. wie Bild 4 und 16
-	122562-3 U 10	Hintergabelscheide rechts mit Hinterstrebe	1	
		Anstelle der Hintergabelscheiden 122559-1 122560-1, 122561-1 und 122562-1 für Fußrastenbolzen 10 mm \varnothing werden die vorstehend. für Fußrastenbolzen 12 mm \varnothing geliefert. Hierzu sind dann zwei Lager- buchsen Nr. 123569-0 erforderlich.		
-	123569-0	Lagerbuchsen	2	{ zu Bild 16 und 17
18	122546-3 U 13	Zwischenstück (für Hintergabel links) .	1	
19	122547-3 U 14	Zwischenstück (für Hintergabel rechts)	1	
-	123568-0	Lagerbuchse	2	{ zu Bild 18 und 19
		Anstelle der Zwischenstücke 122546-2 und 122547-2 für Fußrastenbolzen 10 mm \varnothing werden die Zwischenstücke 122546-3 U 13 und 122547-3 U 14 für Fußrastenbolzen 12 mm \varnothing geliefert. Hierzu sind dann zwei Lagerbuchsen 123568-0 erforderlich.		
20	122545-1	Befestigungsbolzen (für Fußrasten und Hintergabel) M 10×1, 268 mm lang .	1	
-	122545-2	Befestigungsbolzen (für Fußrasten und Hintergabel) M 12×1,5, 268 mm lang	1	
-	-	Sechskantmutter M 12×1,5 DIN 934 m 5 S	2	{ zu 12 mm Fuß- rastenbolzen
-	-	Zahnscheibe B 13 HgN 14509	2	
21	122549-0	Sechskantschraube (für Hintergabel) M 10×1, 235 mm lang	1	

Tafel 15 Gruppe R: a) Rahmen

Bild-Nr.	Ersatzteil-Nr.	Benennung	Anzahl je Gruppe	Bemerkungen
22	122522-0	*) Abstützbolzen (f. Kettenspannschraube)	2	
23	—	Kettenspannschraube (Gewinde bis Kopf) M 8×1, 50/50 DIN 960m 8 G	2	
24	—	Sechskantmutter M 8×1 DIN 934m 5 S	2	
25	123903-2	Motorbefestigungsblech vorderes, links mit Lagerbock für Schnellständer . .	1	
26	122510-2	Motorbefestigungsblech vorderes, rechts	1	
27	122511-1	Motorbefestigungsblech hinteres	2	
28	—	Sechskantschraube (für Motorbef.-Blech) M 10×1×75 DIN 960m schwz. 8 G .	4	
29	2625a	Sechskantmutter M 10×1	4	
30	—	Sechskantschraube M 8×1×75 DIN 960m 8 G	4	
31	—	Zahnscheibe B 8,4 HgN 14509	4	
32	—	Sechskantmutter M 8×1 DIN 934m 5 S	4	
33	122599-0	Schmutzabstreifblech für Hinterrad . .	1	
34	—	Sechskantmutter M 5 DIN 934m 5 S .	2	
35	—	Zahnscheibe B 5,3 HgN 14509	2	
36	—	Sechskantschraube M 5×10 DIN 933-8 G	2	
<p>*) Der bisherige Abstützbolzen 160015 für die Kettenspannschraube 7 mm \varnothing wird nicht mehr geliefert. Es sind hierfür zu bestellen: der Abstützbolzen 122522-0 zuzügl. der Kettenspannschraube M 8×1 50/50 DIN 960m 8 G und Mutter M 8×1 DIN 934m 5 S.</p>				

Tafel 16 Gruppe R: b) Sättel, Fußrasten

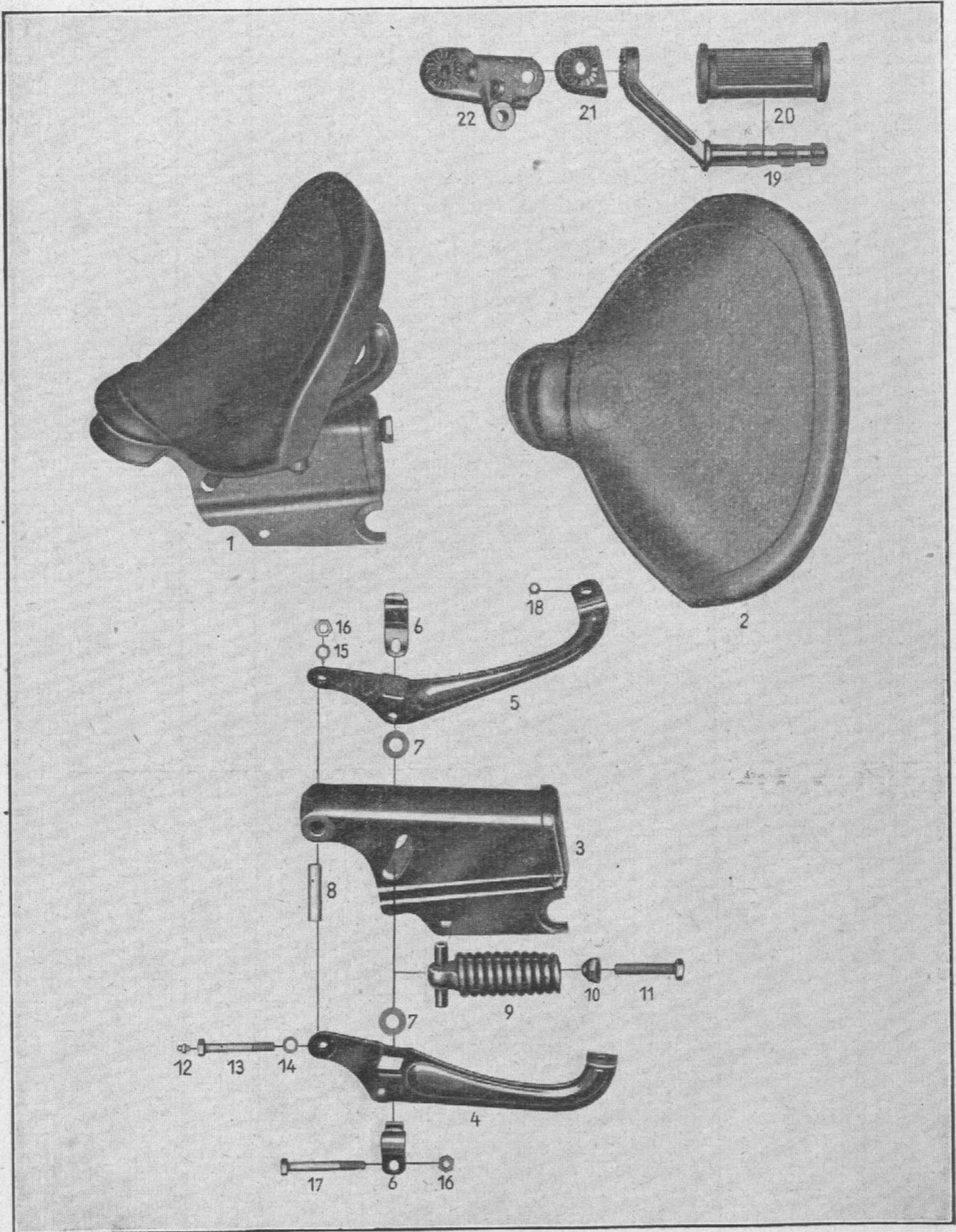

Tafel 16 Gruppe R: b) Sättel, Fußrasten

Bild-Nr	Ersatzteil-Nr.	Benennung	Anzahl je Gruppe	Bemerkungen
1	126750-1 U7	Sattel vollst. (Pagusa) Sozius-Sättel siehe Tafel 42 und 43	1	Sättel siehe auch Tafel 17
2	126764-0	Satteldecke mit Rahmen	1	
3	126751-1	Sattelbock	1	
4	126760-0	Schwingbügel, links	1	
5	126761-0	Schwingbügel, rechts	1	
6	126753-0	Befestigungsschelle	2	
7	126759-0	Gleitscheibe	2	
8	126755-0	Abstandshülse 12 \varnothing 48,5 lang	1	
9	126752-1 U16	Zugfeder mit Gewindestück, Schnecke und Abstandshülse	1	
10	126763-0	Kugelkappe	1	
11	—	Sechskantschraube (für Zugfeder) M 10 \times 55 DIN 933 8 G	1	
12	—	Schmiernippel AM 6 DIN 71412	1	
13	126754-0	Sechskantschraube (für Sattelbock) 8 \varnothing 63 lang	1	
14	—	Scheibe 8,4 DIN 125	1	
15	—	Zahnscheibe B 8,4 HgN 14509	2	
16	—	Sechskantmutter M 8 DIN 934m 5 S	2	
17	—	Sechskantschraube M8 \times 75 DIN 931m 8 G	1	
18	—	Sechskantmutter M 6 DIN 934m 5 S	2	
Fußrasten				
19	122583-1	Fußraste	2	} zu Bild 19
—	1868	Unterlegscheibe	2	
—	—	Sechskantschraube M8 \times 20 DIN 931m 8 G	2	
20	73014	Fußrastengummi	2	
21	122527-2	Arretierstück (für Fußraste links)	1	
22	122551-1	Lagerbock (für Fußbremse und Fußraste)	1	

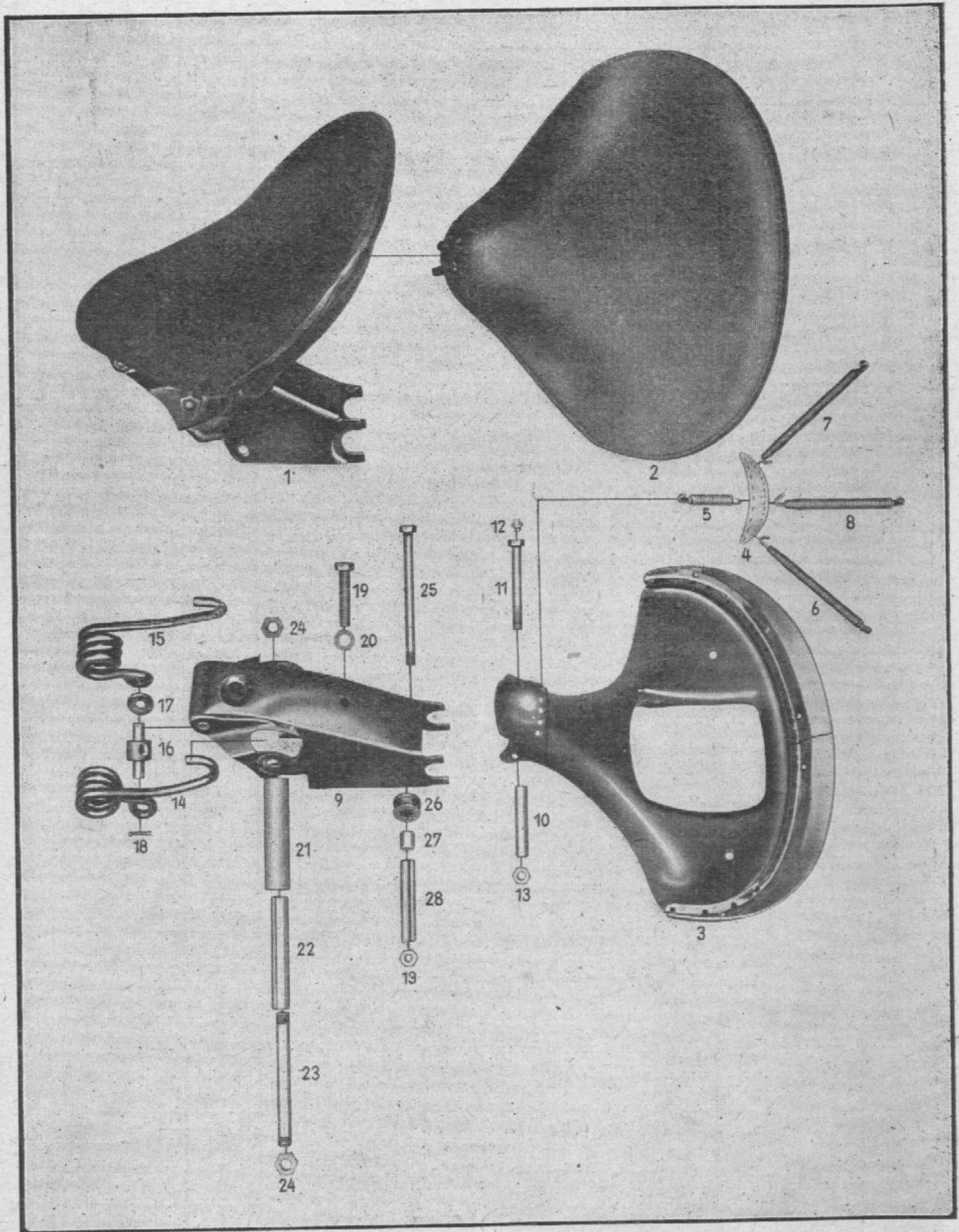

Tafel 17 Gruppe R: b) Sättel, Fuhrasten

Bild-Nr.	Ersatzteil-Nr.	Benennung	Anzahl je Gruppe	Bemerkungen
1	124742-0	Sattel vollständig (Framo) Soziussättel siehe Tafel 42 und 43 . .	1	
2	109116-0	Satteldecke	1	
3	109117-0	Sattelblech vollständig	1	
4	79384	Sattelhalsplatte	1	
5	17805	Zugfeder mit Haken	7	
6	109121-0	Zugfeder mit Haken, 120 mm lang, ohne Haken gemessen	14	
7	109120-0	Zugfeder mit Haken, 112 mm lang, ohne Haken gemessen	2	
8	109122-0	Zugfeder mit Haken, 100 mm lang, ohne Haken gemessen	2	
9	109092-0	Sattelbock	1	
10	109093-0	Lagerbüchse (für Sattelbefestigung) . .	1	
11	109094-0	Sechskantschraube 8×75	1	
12	—	Schmiernippel AM 6 DIN 71412	1	
13	—	Sechskantmutter M 8×1,25 DIN 934m 5 S	2	{ zu Bild 11 und 25
14	109104-0	Torsionsfeder links	1	
15	109103-0	Torsionsfeder rechts	1	
16	109108-0	Abstandsstück	1	
17	109109-0	Unterlegscheibe	2	
18	—	Splint 2×20 DIN 94	2	
19	—	Sechskantschraube M 10×1,5×45 DIN 933 8 G	1	
20	109110-0	Fibrescheibe	1	
21	109107-0	Abstandsrohr 22×17 Ø 99 mm lang .	1	

Tafel 17 Gruppe R: b) Sättel, Fußrasten

Bild-Nr.	Ersatzteil-Nr.	Benennung	Anzahl je Gruppe	Bemerkungen
22	109106-0	Abstandshülse 99 mm lang	1	
23	109105-0	Bolzen (für Torsionsfeder) 12 Ø 119 lang	1	
24	—	Sechskantmutter flach M 12×1,5 DIN 936 5 S	2	
25	109118-0	Federrollenbolzen 8 Ø 127 lang . . .	1	
26	109102-0	Rolle (für Schwingfeder)	2	
27	109101-0	Buchse (für Schwingfederrolle)	2	
28	109119-0	Abstandshülse	1	
Sättel und Fußrasten siehe auch Tafel 16				

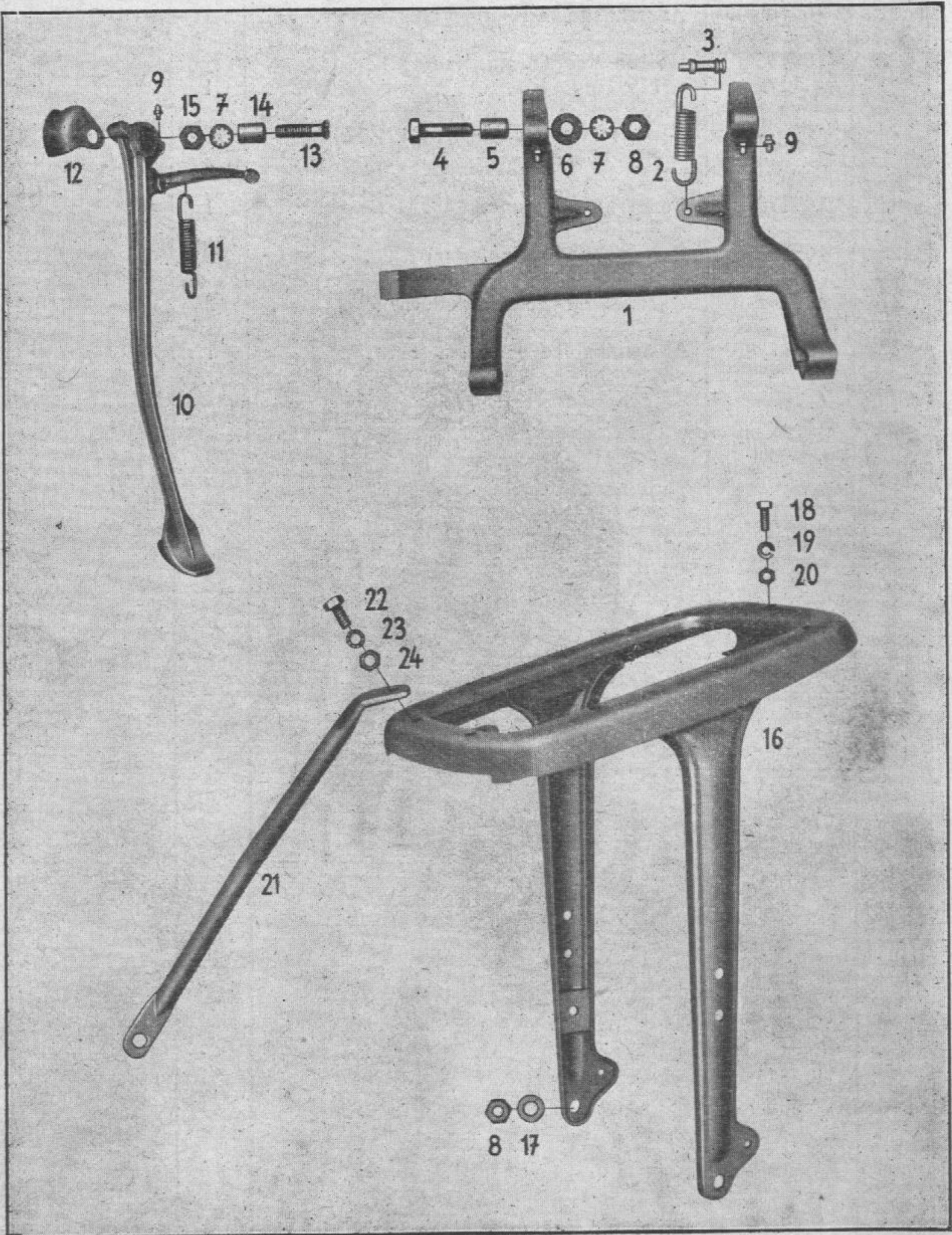

Berlin

Tafel 18 Gruppe R: c) Gepäckträger und Ständer

Bild-Nr.	Ersatzteil-Nr.	Benennung	Anzahl je Gruppe	Bemerkungen
1	122530-4	Kippständer	1	
2	122531-1	Kippständerfeder	2	
3	122553-0	Bolzen (für Kippständerfeder)	2	
4	2290	Sechskantschraube (für Kippständer)	2	
5	122552-0	Lagerhülse	2	
6	—	Scheibe 10,5 DIN 134	2	
7	—	Zahnscheibe B 10,5 HgN 14509	3	z. Bild 4 u. 13
8	—	Sechskantmutter M 10 DIN 934m 5 S	4	z. Bild 4 u. 16
9	—	Schmiernippel AM 6 DIN 71412	3	2× zu Bild 1 1× zu Bild 10
Schnellständer				
10	126934-0U 15	Schnellständerstrebe vollständig	1	
11	123911-0	Feder	1	
12	123910-2	Schutzblech	1	
13	—	Linsensenkschraube M 10×40 DIN 91	1	
14	123909-0	Abstandsbüchse	1	
15	—	Sechskantmutter flach, B 10 DIN 439	1	
Gepäckträger				
16	122766-1	Gepäckträger	1	
17	20397	Spannring 10,5 AN 953	2	
18	—	Sechskantschraube M 7×15 DIN 933 8 G	2	
19	—	Federring B 7 DIN 127	2	
20	—	Sechskantmutter M 7 DIN 934m 5 S	2	
21	122790-0	Verstärkungsstrebe links	1	} für hinter. Kotflügel
—	122791-0	Verstärkungsstrebe rechts	1	
22	—	Sechskantschraube M 8×15 DIN 933 8 G	2	
23	—	Zahnscheibe B 8.4 HgN 14509	2	
24	—	Sechskantmutter M 8 DIN 934m 5 S	2	

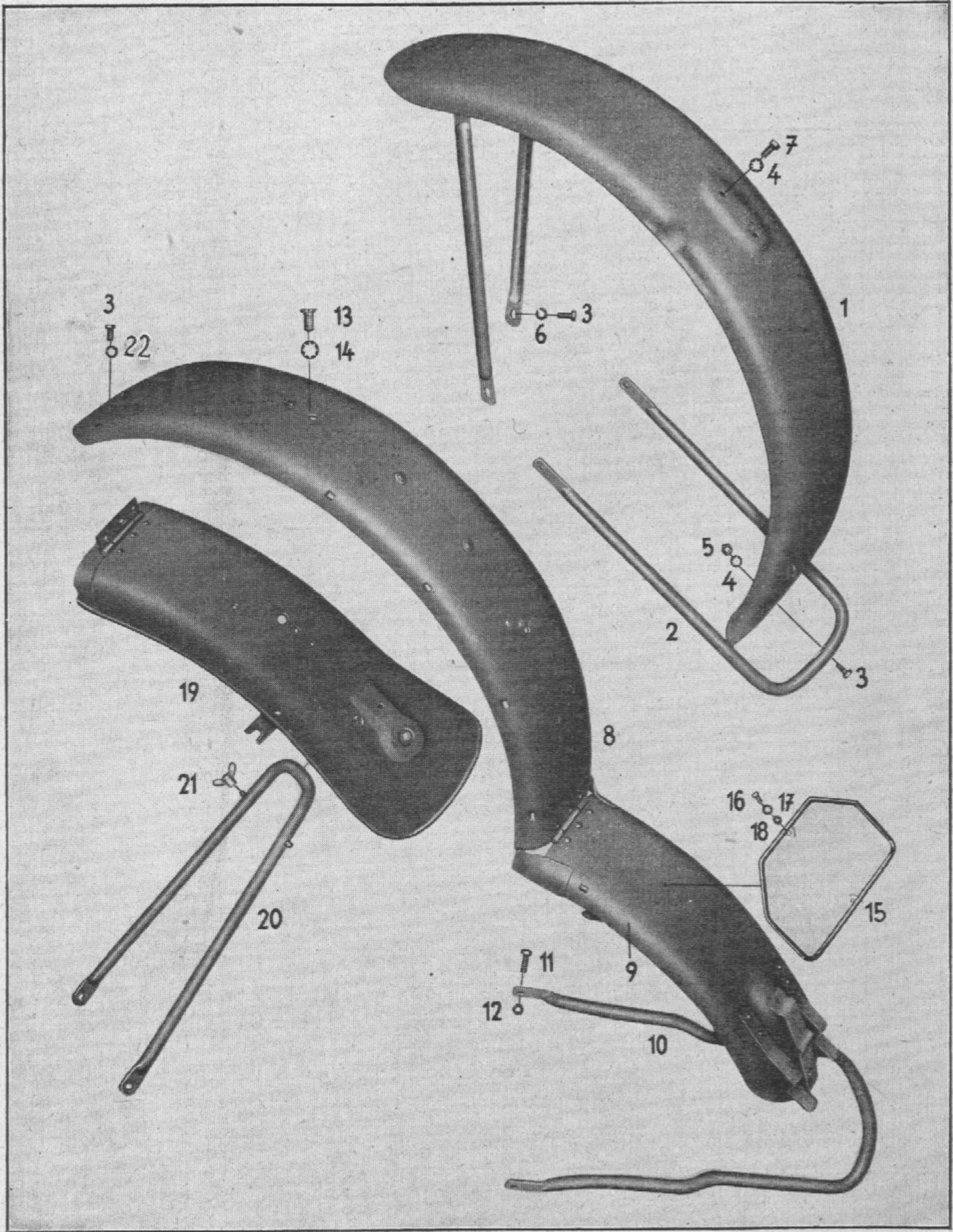

Tafel 19 Gruppe R: d) Kotflügel

Bild-Nr.	Ersatzteil-Nr.	Benennung	Anzahl je Gruppe	Bemerkungen	
—	123731-0U10	Vorderrad-Kotfl.vollst.m.Befestig.-Bügel	1		
1	123731-0U17	Vorderrad-Kotfl.vollst.o.Befestig.-Bügel	1		
2	122715-0U11	Befestigungsbügel für vorderen Kotflügel	1		
3	—	Sechskantschraube M 7×12 DIN 933 8 G	4	{ 2× zu Bild 1 1× zu Bild 2 1× zu Bild 8 1× zu Bild 3 2× zu Bild 7 zu Bild 3	
4	—	Zahnscheibe B 7,4 HgN 14509	3		
5	—	Sechskantmutter M 7 DIN 934m 5 S .	1		
6	—	Federring B 7 DIN 127	2		zu Bild 3
7	—	Sechskantschraube M 7×15 DIN 933 8 G	2		
8	122736-0U13	Hinterrad-Kotflügel mit Hinterteil . . .	1	mit Bild 10	
—	122736-0U21	Hinterrad-Kotflügel mit Hinterteil . . .	1	ohne Bild 10	
9	109132-1	Kotflügel-Hinterteil mit Scharnier . . .	1		
10	122796-0	Befestigungsbügel	1		
11	—	Sechskantschraube M 7×20 DIN 931 8 G	2		
12	—	Sechskantmutter flach B 7 DIN 439 .	2		
13	—	Sechskantschraube M 10×15 DIN 931 8 G	1		
14	—	Zahnscheibe C 10,5 HgN 14509	1		
15	122958-0	Nummernschild hinten	1		
16	—	Sechskantschraube M 5×10 DIN 933 8 G	2		
17	—	Zahnscheibe B 5,3 HgN 14509	1		
18	—	Sechskantmutter M 5 DIN 934m 5 S .	1		
19	109132-0	Kotflügel-Hinterteil mit Scharnier . . .	1	} für Kotflügel alte Ausführg.	
20	122718-2	Befestigungsbügel	1		
21	78402	Feststellknebel	2		
22	—	Spannring, wellenförmig, 7,3 AN 953 .	1	zu Bild 3	
—	122742-1	Abziehbild für Hinterrad-Kotflügel . .	1	} ohne Abbildung	
—	123722-0	Abziehbild für Luftdruckangabe für vord. Kotflügel	1		
—	122788-0	Abziehbild für Luftdruckangabe für hint. Kotflügel	1		

Tafel 20 Gruppe R: f) Kraftstoffbehälter

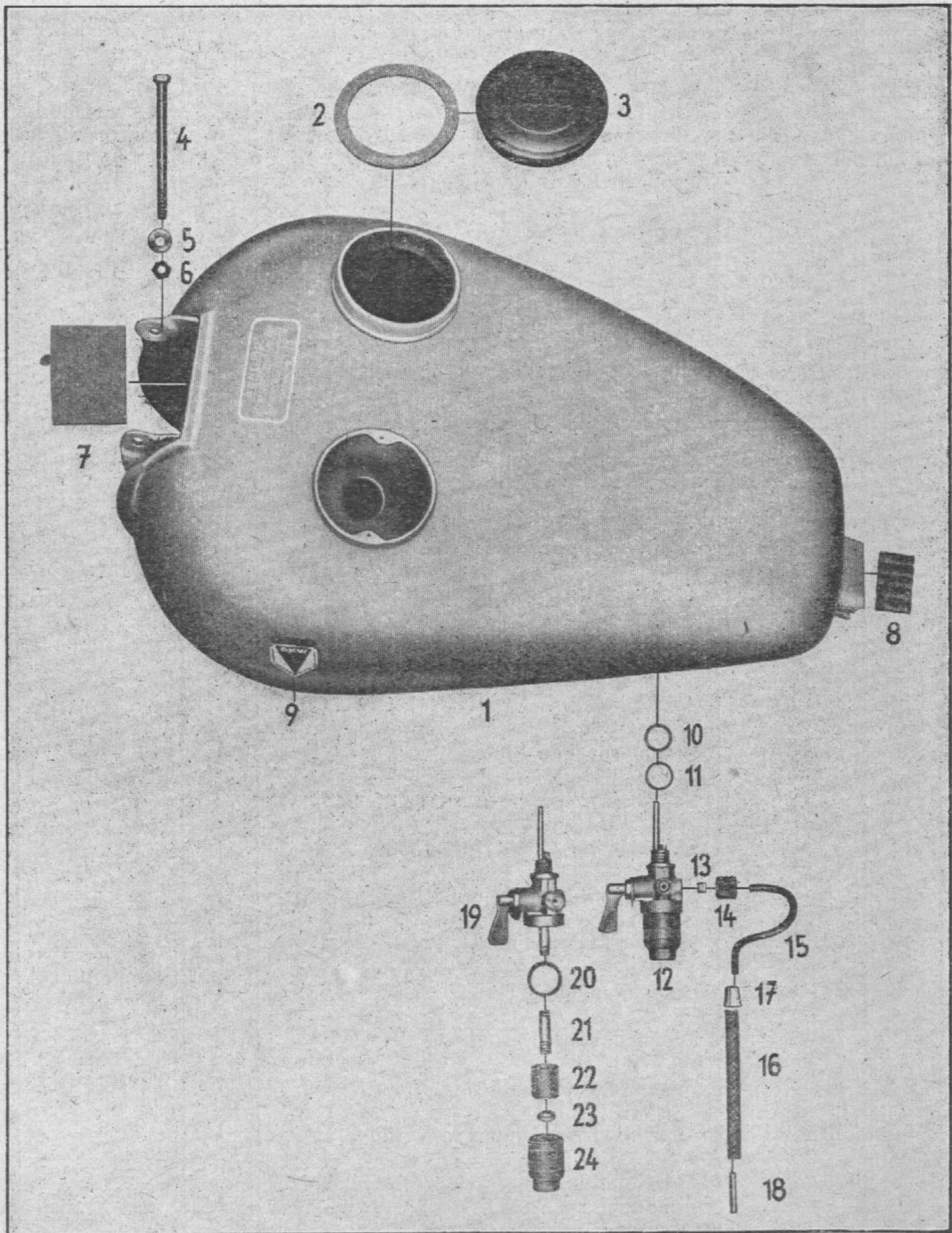

Tafel 20 Gruppe R: f) Kraftstoffbehälter

Bild-Nr.	Ersatzteil-Nr.	Benennung	Anzahl je Gruppe	Bemerkungen
1	122785-0	Kraftstoffbehälter nackt	1	
2	172291	Dichtung Kork	1	
3	122786-1 U 2	Verschlußdeckel mit Dichtung und Ölmeßbecher	1	
4	-	Sechskantschraube (für Befestigung) M 7×90 DIN 931 m 8 G	1	
5	20394	Spannring 7,3 AN 953	1	
6	-	Sechskantmutter M 7 DIN 934 m 5 S	1	
7	12664	Filzbeilage	1	
8	124738-0	*) Gummibeilage (für Tank)	1	
-	123732-0	Blattfeder	1	
9	119707-0	Abziehbild (für Kraftstoffbehälter) . . .	1	
10	71207	Ausgleichscheibe (für Kraftstoffhahn) .	1	
11	-	Dichtring C 14×18 DIN 7603	1	
12	78208	Reserve-Kraftstoffhahn M 14×1,5 a. Tank M 12×1,5 a. Mutter	1	
13	79297	Schlüpftring	2	
14	79296	Überwurfmutter M 12×1,5	2	
15	123725-0	Rohr, oberes (für Kraftstoffleitung) . .	1	
16	-	Verbindungsschlauch für Kraftstoff- leitung 100 mm lang 9 DIN 73379 .	lfd.	
17	-	Schlauchhülse 10 DIN 73379	2	
18	123726-0	Rohr, unteres (für Kraftstoffleitung) . .	1	
19	71300	Oberteil	1	
20	58300	Dichtung	1	
21	209002-0	Rohr im Oberteil	1	
22	36562	Siebrolle mit Sieb	1	
23	58295	Rundmutter	1	
24	58299a	Unterteil	1	
		*) Nur noch die Blattfeder 123732-0 liefern.		

Tafel 21 Gruppe R: h) Auspuffanlage

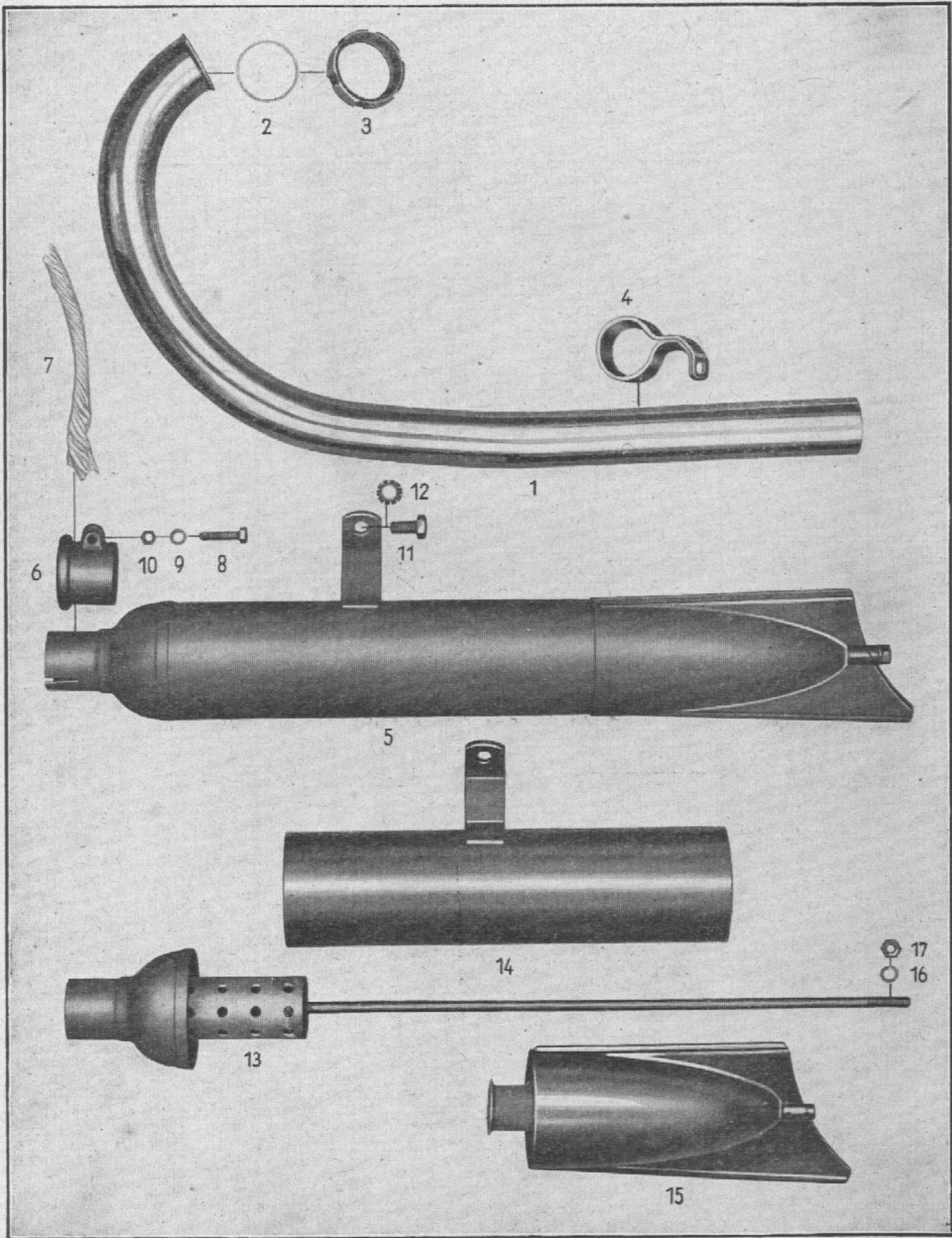

Tafel 21 Gruppe R: h) Auspuffanlage

Bild-Nr.	Ersatzteil-Nr.	Benennung	Anzahl je Gruppe	Bemerkungen
		* Eberspächer		
1	122704-0	Auspuffrohr	2	
2	57210	Dichtung	2	
3	71268	Überwurfmutter	2	
4	122789-0	Befestigungsschelle für Auspuffrohr . .	2	
5	122773-0	Auspufftopf, links	1	
—	122774-0	Auspufftopf, rechts	1	s. wie Bild 5
6	122732-0	Klemmuffe	2	
7	12999	Asbestschnur (2×150 mm 9 Ø) . . .	lfd.	
8	—	Sechskantschraube M 7×30 DIN 931 m 8 G	2	
9	—	Zahnscheibe B 7,4 HgN 14509	2	
10	—	Sechskantmutter M 7 DIN 934 m 5 S	2	
11	—	Sechskantschraube M 10×18 DIN 933 8 G	2	
12	—	Zahnscheibe B 10,5 HgN 14509 . . .	2	
13	109238-0	Auspufftopf-Vorderteil mit Stab	2	
14	109239-0	Auspufftopf-Mittelteil, links	1	
—	109240-0	Auspufftopf-Mittelteil, rechts	1	s. wie Bild 14
15	109241-0	Auspufftopf-Hinterteil	2	
16	—	Federring B 8 DIN 127	2	
17	—	Sechskantmutter M 8 DIN 934 m 5 S	2	
		*) Auspuff-Anlage, Ausführung „Leistritz“ und „Eberspächer alt“ siehe Tafel 22		

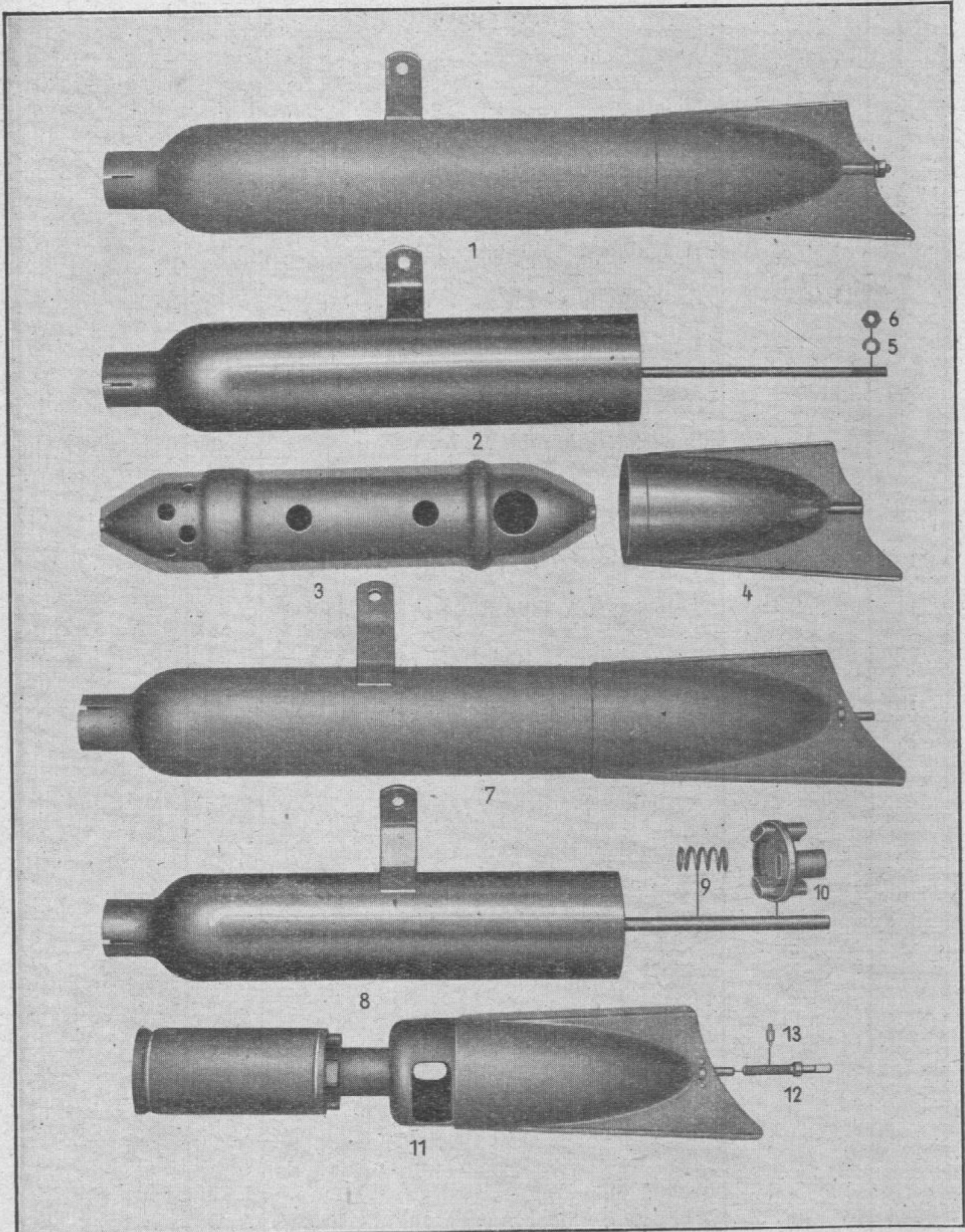

Tafel 22 Gruppe R: h) Auspuff-Anlage

Bild-Nr.	Ersatzteil-Nr.	Benennung	Anzahl je Gruppe	Bemerkungen
Leistritz				
1	122762-0	Auspufftopf, links	1	
—	122763-0	Auspufftopf, rechts	1	s. wie Bild 1
2	109144-0	Auspufftopf-Vorderteil, links	1	
—	109145-0	Auspufftopf-Vorderteil, rechts	1	s. wie Bild 2
3	109146-0	Schalldämpfereinsatz	2	
4	109147-0	Auspuffendstück	2	
5	—	Federring B 8 DIN 127	2	
6	—	Sechskantmutter M 8 DIN 934m 5 S .	2	
Einzelteile Eberspächer alt				
7	122705-0	Auspufftopf, links	1	} wird nur noch Ausführung I geliefert
—	122706-0	Auspufftopf, rechts	1	
8	109235-0	Auspufftopf-Vorderteil, links	1	
—	109236-0	Auspufftopf-Vorderteil, rechts	1	s. wie Bild 8
9	79287	Druckfeder	2	
10	109237-0	Düsendeckel (für Wirbelraum)	2	
11	78297	Auspufftopf-Hinterteil	2	
12	71394	Stiftschraube (für Hinterteil)	2	
13	71395	Vierkant-Nietbolzen	2	
Befestigungsteile siehe wie bei Ausführung I				
Auspuff-Anlage, Ausführung I, s. Tafel 21				

Tafel 23 Gruppe R: i) Federgabel

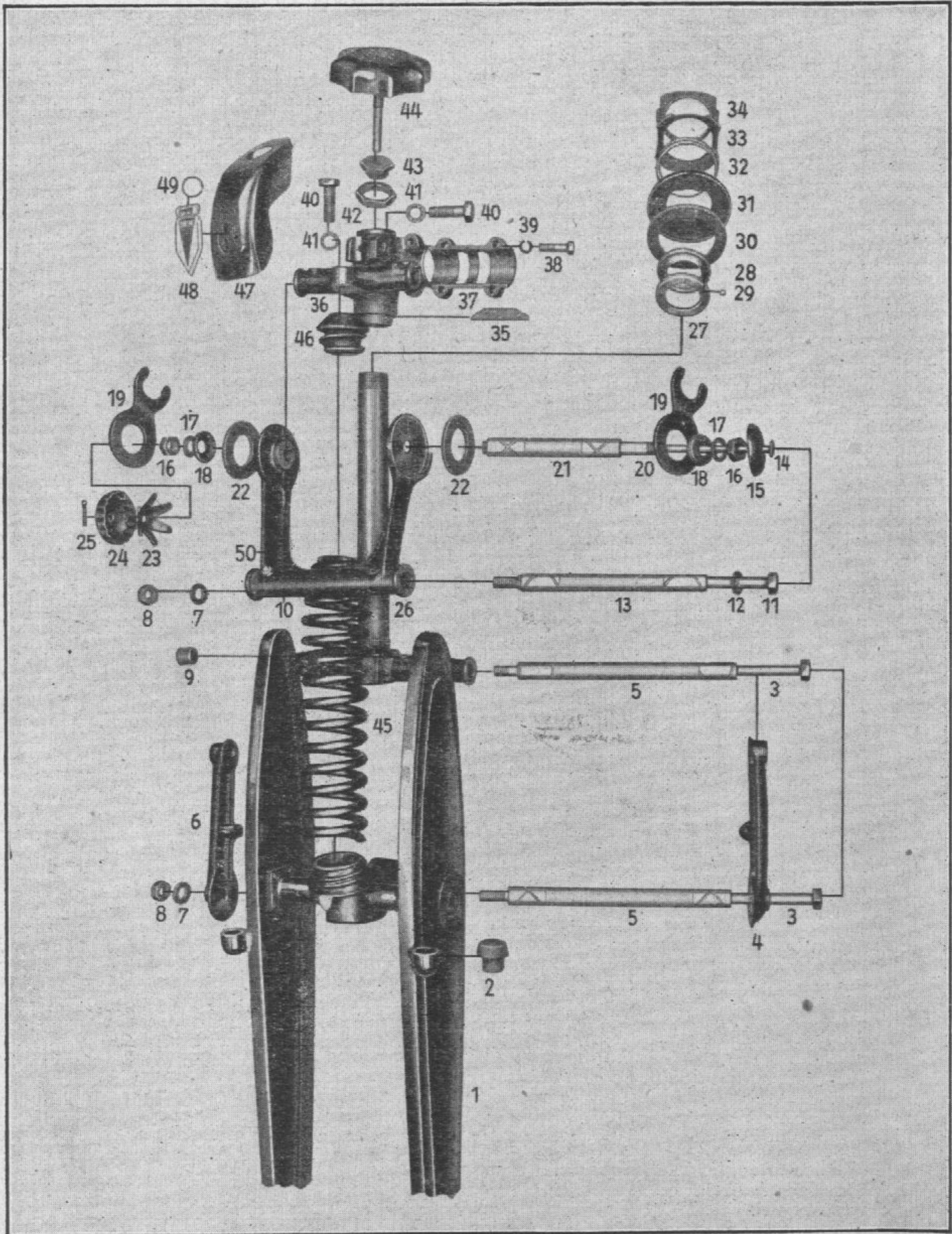

Tafel 23 Gruppe R: i) Federgabel

Bild-Nr.	Ersatzteil-Nr.	Benennung	Anzahl je Gruppe	Bemerkungen
—	122687-1 U9	Federgabel vollständig	1	
1	122683-1 U8	Gabelscheiden mit Zwischenstück und Gummipuffer	1	
2	123616-0	Gummipuffer	2	
3	122549-0	Sechskantschraube (f. Gabelscheide und Kreuzmuffe) M 10×1×218 lang . . .	2	
4	122694-1	Gelenkhebel, unterer, links	1	
5	122675-1	Lagerhülse (für unteren Gelenkhebel)	2	
6	122695-1	Gelenkhebel, unterer, rechts	1	
7	20397	Spannring, wellenförmig, 10,5 AN 953	3	
8	—	Sechskantmutter M 10×1 DIN 934 m 5 S	3	
9	122648-2	Gummipfropfen (für Lenkkopf)	2	
10	122656-3	Gelenkhebel, oberer	1	
11	122636-1	Sechskantschraube (f. Gabelscheide oben) M 10×1×189 lang	1	
12	2791a	Unterlegscheibe (für Gabelscheide oben)	1	
13	122623-1	Lagerhülse (im oberen Gelenkhebel) .	1	
14	122633-1	Flachrundschrabe (für Stoßdämpfer) .	1	
15	12099	Abschlußkappe (für Stoßdämpfer) bis Fahrgestell 619000	1	
—	124607-0	Lose Dämpfungsscheibe ab Fahrgestell 619001	2	
16	—	Sechskantmutter M 12×1 DIN 936 5 S	1	
17	—	Zahnscheibe B 13 HgN 14509	1	
18	122631-0	Kappe (zum Stoßdämpfer)	2	
19	122635-1	Lose Dämpfungsscheibe	2	
20	122624-1 U16	Gelenkbolzen (zum Stoßdämpfer) M 12×1×153 lang	1	
21	122659-1	Lagerhülse im Klemmkopf, 115 mm lang	1	

Tafel 23 Gruppe R: i) Federgabel

Bild-Nr.	Ersatzteil-Nr.	Benennung	Anzahl je Gruppe	Bemerkungen
22	12093	Dämpfungsscheibe (für Stoßdämpfer) bis Fahrgestell 619000	2	
—	—	ab Fahrgestell 619001	4	
23	12095	Tellerfeder (zum Stoßdämpfer)	1	
—	—	Zahnscheibe 6,4 HgN 14509	1	zu Bild 23
24	12097	Regulierscheibe (zum Stoßdämpfer)	1	
25	—	Splint 1,6×12 DIN 94 zur Halbrund- kopfschraube	1	
26	122658-2 U5	Lenkkopf mit Steuerrohr	1	
27	109188-0	Kugellagerschale 48×30×5,5	2	
28	109189-0	Kugellagerschale 48×31×5,5	2	
29	8669	Stahlkugel 1/4" Ø	38	
—	—	Fischer Schrägkugellager DIN 71974 bestehend aus Bild 27 bis 29	2	
30	122672-0	Dämpfungsscheibe (zum Steuerdämpfer)	1	
31	122663-0	Feste Scheibe (zum Steuerdämpfer)	1	
32	122666-1	Feder (zum Steuerdämpfer)	1	
33	126631-0	*) Sicherung (für Druckstück für Steuer- dämpfer)	1	
34	122673-1	Druckscheibe (zum Steuerdämpfer)	1	
35	122674-0	Druckstück (zum Steuerdämpfer)	1	
36	122660-1	Klemmkopf	1	
37	123601-0	Deckel zum Klemmkopf	1	
38	—	Sechskantschraube M7×25 DIN 931m 8 G	4	
39	—	Federring B 7 DIN 127	4	
40	—	Sechskantschraube M 10×30 DIN 931m 8 G	2	{ je 1 zu Bild 36 und 46
41	—	Zahnscheibe innen B 10,5 HgN 14509 1× für Masseverbindung am Geschwin- digkeitsmesser	3	{ je 1× zu Bild 36 und 46
42	122669-0	Sechskantmutter (zum Steuerrohr)	1	

Bild-Nr.	Ersatzteil-Nr.	Benennung	Anzahl je Gruppe	Bemerkungen
43	122668-0	Schraube (im Steuerrohr) M 10 und M 20×1	1	
44	122667-3 U2	Regulierscheibe mit Bolzen (für Steuerdämpfer)	1	
45	122682-2	Druckfeder	1	
46	122670-0	Federschnecke, oben	1	
47	122664-1	Abdeckkappe für Feder	1	
48	124732-0	Plakette	1	
49	122685-0	Federring (für Plakette)	1	
50	—	Druckschmierkopf AM 6 DIN 71412 .	8	
<p>*) Die Sicherung 126631-0 wird nicht mehr geliefert, dafür kommt die Sicherung Nr. 123618-0</p>				

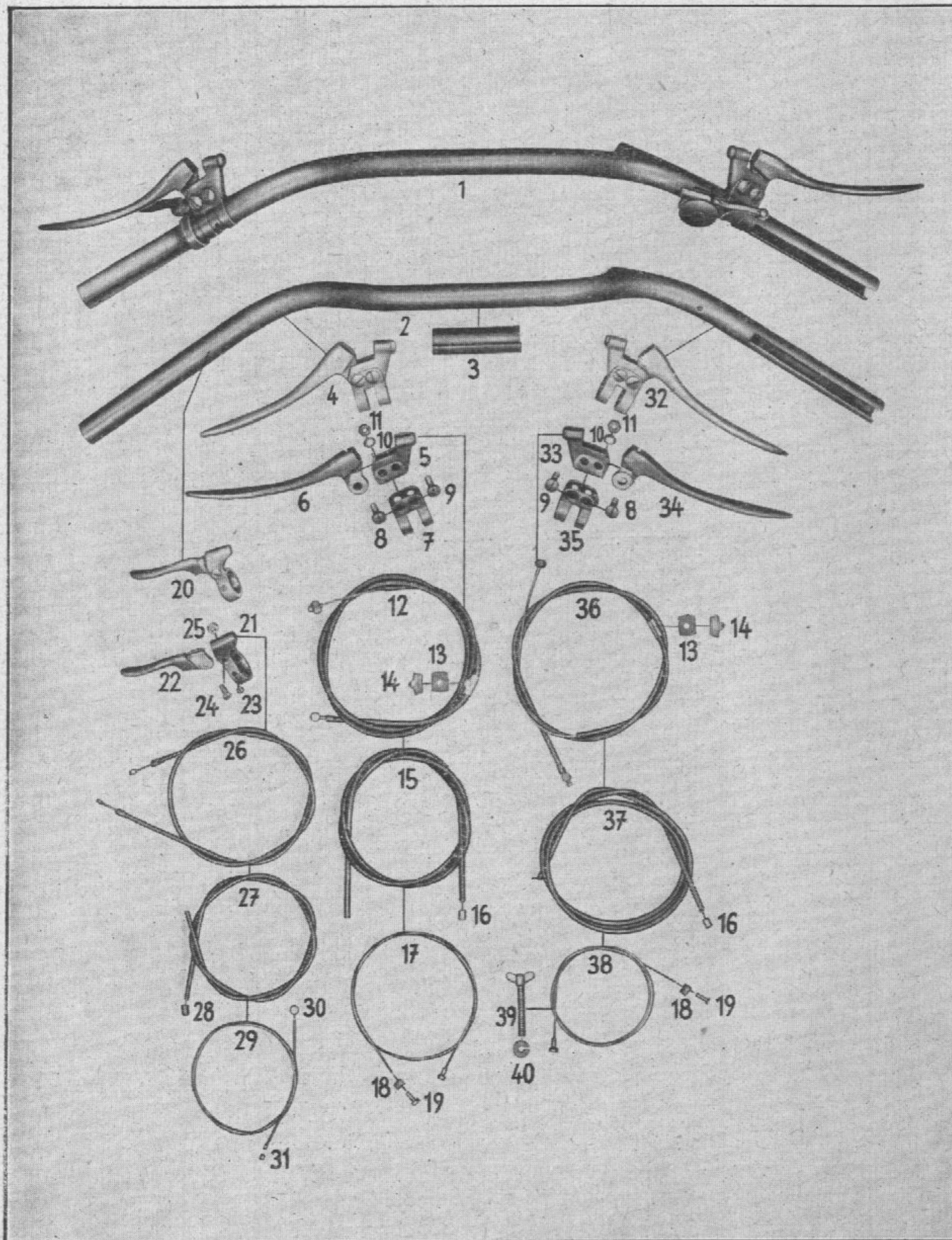

Tafel 24 Gruppe R: k) Lenker mit Betätigungen

Bild-Nr.	Ersatzteil-Nr.	Benennung	Anzahl je Gruppe	Bemerkungen
1	122693-1U15	Lenker vollst. mit Hebeln ohne Griffe	1	} siehe auch Tafel 25
2	122689-1U14	Lenker, nackt	1	
3	122680-0	Klemmstück (für Lenker)	2	
4	146811-5	Kupplungshebel vollständig	1	*) Diese Teile finden Verwendung bei Handhebel kombiniert Nr. 122815-0, siehe Bild 44 Tafel 25
5	109391-2	Führungskörper (für Kupplungshebel) .	1	
6	109390-2	Kupplungshandhebel, nackt	1	
7	109392-1	Befestigungsschelle f. Kuppl.-Handhebel	1	
8	109395-1	Schraube f. Handhebel a. Führungskörper	2	
9	109394-1	Schraube für Schelle am Führungskörper	2	
10	—	Zahnscheibe B 6,4 HgN 14509	4	
11	—	Sechskantmutter M 6 DIN 934m 5 S	4	
12	123825-1U18	Drahtseilzug vollst., für Kupplung . .	1	
—	123825-1	*) Drahtseilzug vollst.	1	
13	109289-0	Dichtung	2	
14	143817-0	Magura-Drahtseilzugschmiernippel mit Dichtung	2	
15	—	Seilhülle 1100 mm lang B 3 DIN 71987	lfd.	
—	19120	*) Seilhülle 1140 mm lang	lfd.	
16	143825-0	Endnippel C 3 DIN 71987	4	
—	160504	*) Endnippel	4	
17	109019-1	Drahtseil mit Lötnippel Bild 19 1210 mm lang A 2 DIN 71987 . . .	1	
—	109019-0	*) Drahtseil mit Lötstück 1245 mm lang	1	
18	143822-0	Führungsrolle	4	
—	123801-0	*) Führungsrolle, Hebelseite	1	
19	143814-0	Lötnippel	4	
—	123803-0	*) Lötnippel, Hebelseite	1	
—	122809-1	*) Lötstück (Kupplungs- und Bremsseite)	2	

Tafel 24 Gruppe R: k) Lenker mit Betätigungen

Bild-Nr.	Ersatzteil-Nr.	Benennung	Anzahl je Gruppe	Bemerkungen
20	143945-0	Handhebel vollst. für Zischventil	1	
21	109432-1	Führungskörper zum Handhebel für Zischventil	1	
22	109431-1	Handhebel, nackt	1	
23	109433-0	Madenschraubchen 5 mm \varnothing im Führungskörper	1	
24	109434-0	Befestigungsschraube 3×15	1	
25	—	Sechskantmutter M 5 DIN 934m 5 S	1	
26	123955-1 U6	Drahtseilzug vollst., für Zischventil . .	1	
—	123955-0	*) Drahtseilzug vollst., für Zischventil .	1	
27	—	Seilhülle, 730 mm lang, B 2,5 DIN 71987	lfd.	
—	19119	*) Seilhülle, 770 mm lang	lfd.	
28	143961-0	Endnippel	2	
—	122807-0	*) Endnippel	2	
29	109435-1	Drahtseil mit Lötnippel Bild 31 780 mm lang, A 1,55 DIN 71987 . .	1	
—	174791	*) Drahtseil mit Lötnippel 820 mm lang	1	
30	143946-0	Lötnippel, Hebelseite	1	
—	51513	*) Lötnippel, Hebelseite	1	
31	143969-0	Lötnippel, Ventilseite	1	
—	17919	*) Lötnippel, Ventilseite	1	
		*) Diese Teile finden Verwendung bei Handhebel kombiniert Nr. 122815-0 siehe Bild 44 Tafel 25		

Tafel 24 Gruppe R: k) Lenker mit Betätigungen

Bild-Nr.	Ersatzteil-Nr.	Benennung	Anzahl je Gruppe	Bemerkungen
32	146810-5	Handbremshebel vollst.	1	
33	109391-3	Führungskörper für Handbremshebel .	1	
34	109390-3	Handbremshebel, nackt	1	
35	109392-2	Befestigungsschelle für Handbremshebel	1	
36	123828-1U17	Drahtseilzug vollst., für Handbremse .	1	
—	123828-1	*) Drahtseilzug vollst., für Handbremse	1	
37	—	Seilhülle 840 mm lang, B 3 DIN 71987	ld.	
—	19120	*) Seilhülle 870 mm lang	ld.	
38	109181-1	Drahtseil mit Lötnippel Bild 19 1060 mm lang, A 2 DIN 71987 . . .	1	
—	109181-0	*) Drahtseil mit Lötnippel 1090 mm lang	1	
—	51513	*) Lötnippel, Hebelseite	1	
39	122806-5	Stellschraube	1	
40	122808-1	Rundmutter	1	
<p>*) Diese Teile finden Verwendung bei Handhebel Nr. 122811-0 siehe Bild 54, Tafel 25</p>				

Tafel 25 Gruppe R: k) Lenker mit Betätigungen

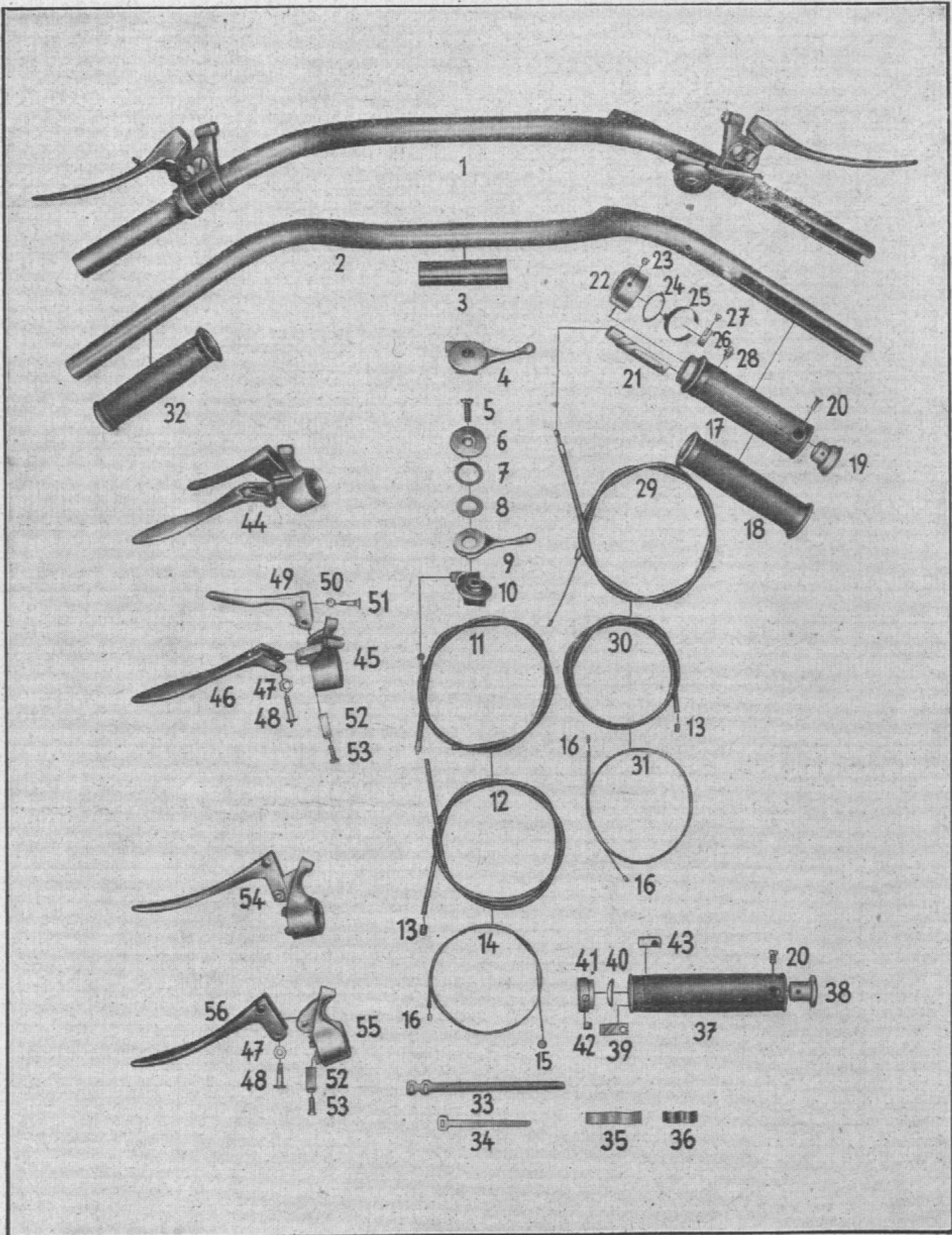

Tafel 25 Gruppe R: k) Lenker mit Betätigungen

Bild-Nr.	Ersatzteil-Nr.	Benennung	Anzahl je Gruppe	Bemerkungen
1	122693-1U15	Lenker vollst. mit Hebel ohne Griffe	1	} siehe auch Tafel 24
2	122689-1U14	Lenker nackt	1	
3	122680-0	Klemmstück (für Lenker)	2	
4	—	Außenzuglufthebel vollst. DIN 71902	1	
5	19643	Befestigungsschraube	1	
6	109187-0	Deckel	1	
7	19634	Spannring 26×18×0,5	1	
8	19347	Beilegscheibe	1	
9	19342a	Handhebel für Luft, nackt	1	
10	109186-0	Führungskörper	1	
11	123954-0U12	*) Drahtseilzug vollst., für Luft	1	} für Bing und Graetzin
—	123954-0	○ Drahtseilzug vollst., für Luft- alte Ausführung	1	
12	—	*) Seilhülle 700 mm lang, B 2,5 DIN 71987	lfd.	} für Bing und Graetzin
—	19119	○ Seilhülle 780 mm lang	lfd.	
13	143961-0	Endkappe für Seilhülle (für Luft und Gas)	4	
14	109436-0	*) Drahtseil mit Lötnippel Bild 16, 808 mm lang, A 1,55 DIN 71987	1	} für Bing und Graetzin
—	19812	○ Drahtseil mit Lötnippel 900 mm lang	1	
—	—	*) Für Amal-Vergaser bitten wir, diese Teile wie folgt zu bestellen:		
—	122997-1U13	Drahtseilzug vollst., für Luft	1	
—	—	Seilhülle 700 mm lang, B 2,5 DIN 71987	lfd.	
—	109436-1	Drahtseil mit Lötnippel Bild 16, 815 lang, A 1,55 DIN 71987	1	
—	—	○ Diese Teile finden bei den älteren Maschinen, auch für Amal-Vergaser Verwendung.		

Tafel 25 Gruppe R: k) Lenker mit Betätigungen

Bild-Nr.	Ersatzteil-Nr.	Benennung	Anzahl je Gruppe	Bemerkungen
15	143946-0	Lötnippel (Hebelseite)	1	
16	143969-0	Lötnippel (Vergaser- und Hebelseite) .	3	
—	146916-0	Drehgriff vollständig bestehend aus Bild 17—28	1	
17	109381-0	Drehgriff, nackt	1	
—	109398-0	Dichtring zu Bild 17	1	
18	109379-0	Gummiüberzug (für Drehgriff)	1	
19	109382-0	Abschlußpilz	1	
20	—	Linsensenkschraube M 5×9 DIN 91 . .	2	zu Bild 17 u. 37
21	109387-0	Führungsstück	1	
22	109396-0	Abschlußring, vollst.	1	
23	109388-0	Madenschraube (für Abschlußring) . .	1	
24	109384-0	Sicherungsring	1	
25	109385-0	Sprengfeder	1	
26	109386-0	Druckblech	1	
27	109389-0	Madenschraube (für Druckblech) . . .	1	
28	—	Schmiernippel, AM 6 DIN 71412	1	
29	123953-1 U10	*) Drahtseilzug, vollst. für Gas	1	{ für Bing- und Graetz.-Verg.
—	123953-0	○ Drahtseilzug, vollst. für Gas	1	
30	—	*) Seilhülle, 740 mm lang, B 2,5 DIN 71987	lfd.	{ für Bing- und Graetz.-Verg.
—	19119	○ Seilhülle, 820 mm lang	lfd.	
31	109149-1	*) Drahtseil mit Lötnippel Bild 16, 830 mm lang A 1,55 DIN 71987 . . .	1	{ für Bing- und Graetz.-Verg.
—	109149-0	○ Drahtseil mit Lötnippel 910 mm lang	1	

Tafel 25 Gruppe R: k) Lenker mit Betätigungen

Bild-Nr.	Ersatzteil-Nr.	Benennung	Anzahl je Gruppe	Bemerkungen
		*) Für Amal-Vergaser bitten wir, diese Teile wie folgt zu bestellen:		
—	122998-1U11	Drahtseilzug vollst. für Gas	1	
—	—	Seilhülle 740 mm lang B 2,5 DIN 71987	lfd.	
—	109149-2	Drahtseil mit Lötnippel Bild 16 A 1,55 DIN 71987 810 mm lang	1	
		○ Diese Teile finden bei den älteren Maschinen, auch für Amal-Vergaser Verwendung.		
32	146917-0	Blindgriff	1	
33	6218	Leitungsband lang	3	
34	6218a	Leitungsband kurz	1	
35	122935-1	Drahtseilzugklemme lang	1	
36	122939-0	Drahtseilzugklemme kurz	1	
		Bei Drehgriff alte Ausführung lauten die Bestellnummern wie folgt:		
—	174701	Drehgriff vollst.	1	
37	19631	Drehgriff, nackt	1	
38	19633	Abschlußpilz	1	
39	6912	Führungsstück	1	
40	19634	Spannring	1	
41	19632	Abschlußring	1	
42	6914	Madenschraube	1	
43	19635	Sperrbolzen	1	
—	—	Linsenschraube M 5×9 DIN 91	1	siehe Bild 20

Tafel 25 Gruppe R: k) Lenker mit Betätigungen

Bild-Nr.	Ersatzteil-Nr.	Benennung	Anzahl je Gruppe	Bemerkungen
		Bei Kupplungshandhebel kombiniert mit Zisch-Ventilhebel u. Handbremshebel alte Ausführung, lauten die Bestellnummern wie folgt:		
44	122815-0	Kupplungs- und Zischventil-Hebel kombiniert	1	
45	109182-0	Führungskörper für Kupplungs- und Zisch-Ventil-Hebel	1	
46	119803-0	Kupplungshandhebel, nackt	1	
47	—	Sechskantmutter M 6 DIN 934 m 5 S . .	2	
48	20001	Befestigungsschraube M 6×18	2	
49	119907-0	Zisch-Ventil-Hebel	1	
50	77585	Sechskantmutter	1	
51	174591	Bolzenschraube	1	
52	109185-0	Klemmwinkel (für Handhebel)	2	
53	109221-0	Schraube (für Klemmwinkel)	2	
54	122814-0	Handbremshebel, vollst.	1	
55	109183-0	Führungskörper für Handbremshebel .	1	
56	119804-0	Handbremshebel, nackt	1	

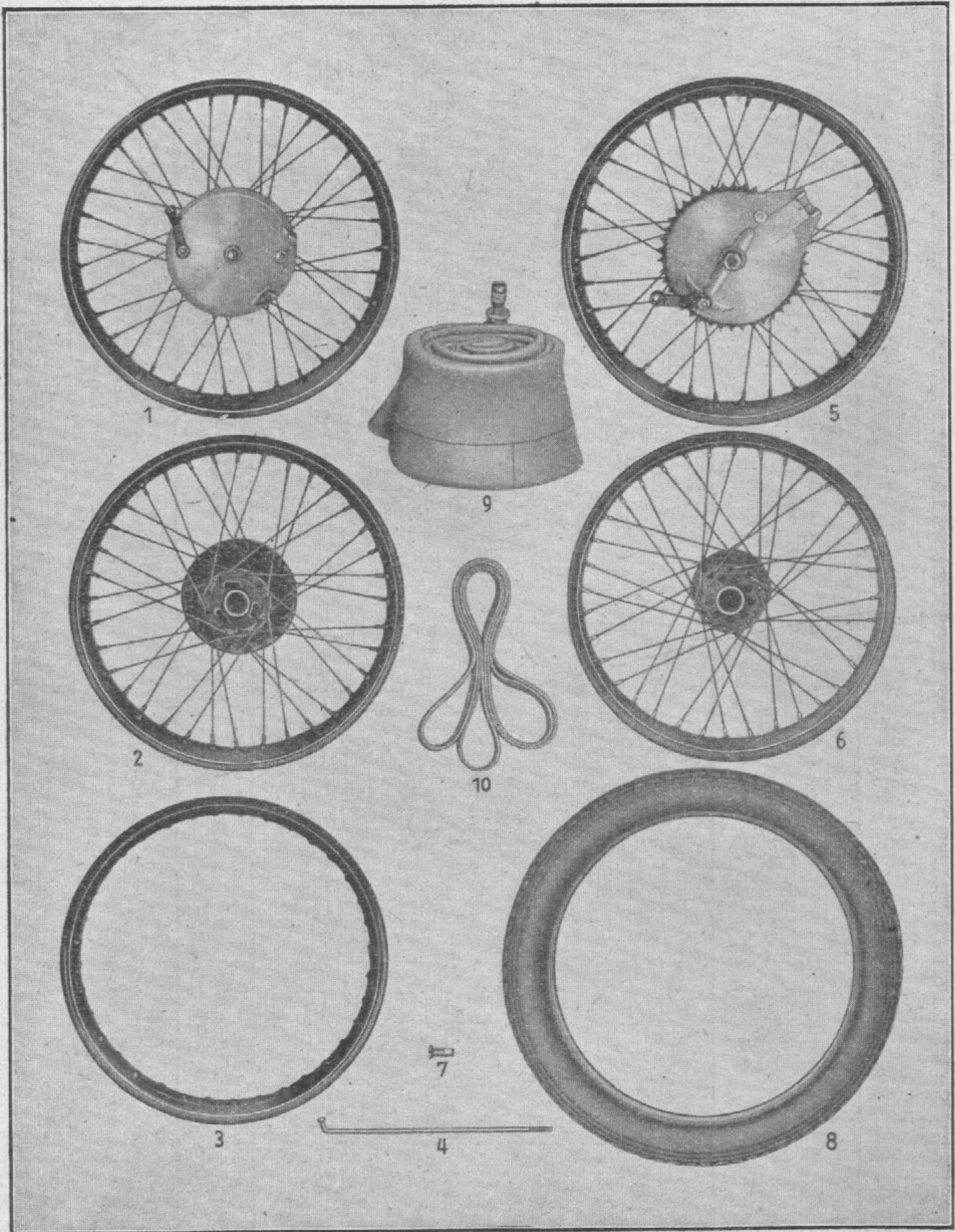

Tafel 26 Gruppe B: b-c) Räder

Bild-Nr.	Ersatzteil-Nr.	Benennung	Anzahl je Gruppe	Bemerkungen
1	122812-0 U1	Vorderrad vollst., (ohne Bereifung) . . .	1	
2	122823-1 U2	Vorderrad, nackt	1	
3	122810-1	Tiefbettfelge 2½×19, 1,25 stark . . .	1	
4	—	DD-Vorderradspeiche (Bremstrommel- seite) 4 Ø 160×11×110° DIN Kr. 4371	18	
—	—	DD-Vorderradspeiche (Einhängeseite) 4 Ø 214×11×90° DIN Kr. 4371 . . .	9	s. wie Bild 4
—	—	DD-Vorderradspeiche (Einhängeseite) 4 Ø 214×11×110° DIN Kr. 4371 . . .	9	s. wie Bild 4
5	122813-0 U9	Hinterrad vollst. (ohne Bereifung) . . .	1	
6	122843-0 U10	Hinterrad, nackt	1	
—	122898-0	Tiefbettfelge 2½×19, 1,5 stark	1	s. wie Bild 3
—	—	DD-Hinterradspeiche (Bremstrommel- seite) 4 Ø 210×11×90° DIN Kr. 4371	9	} siehe wie Bild 4
—	—	DD-Hinterradspeiche (Bremstrommel- seite) 4 Ø 210×11×110° DIN Kr. 4371	9	
—	—	DD-Hinterradspeiche (Einhängeseite) 4 Ø 216×11×90° DIN Kr. 4371 . . .	9	
—	—	DD-Hinterradspeiche (Einhängeseite) 4 Ø 216×11×110° DIN Kr. 4371 . . .	9	
7	—	Nippel (für Speiche) M 4 DIN Kr. 4371	72	
8	78695	Reifen 3,25×19	2	
9	78696	Schlauch 3,25×19	2	
10	17749	Felgenband zu 3,25×19	2	

Tafel 27 Gruppe B: b) Vorderradnabe

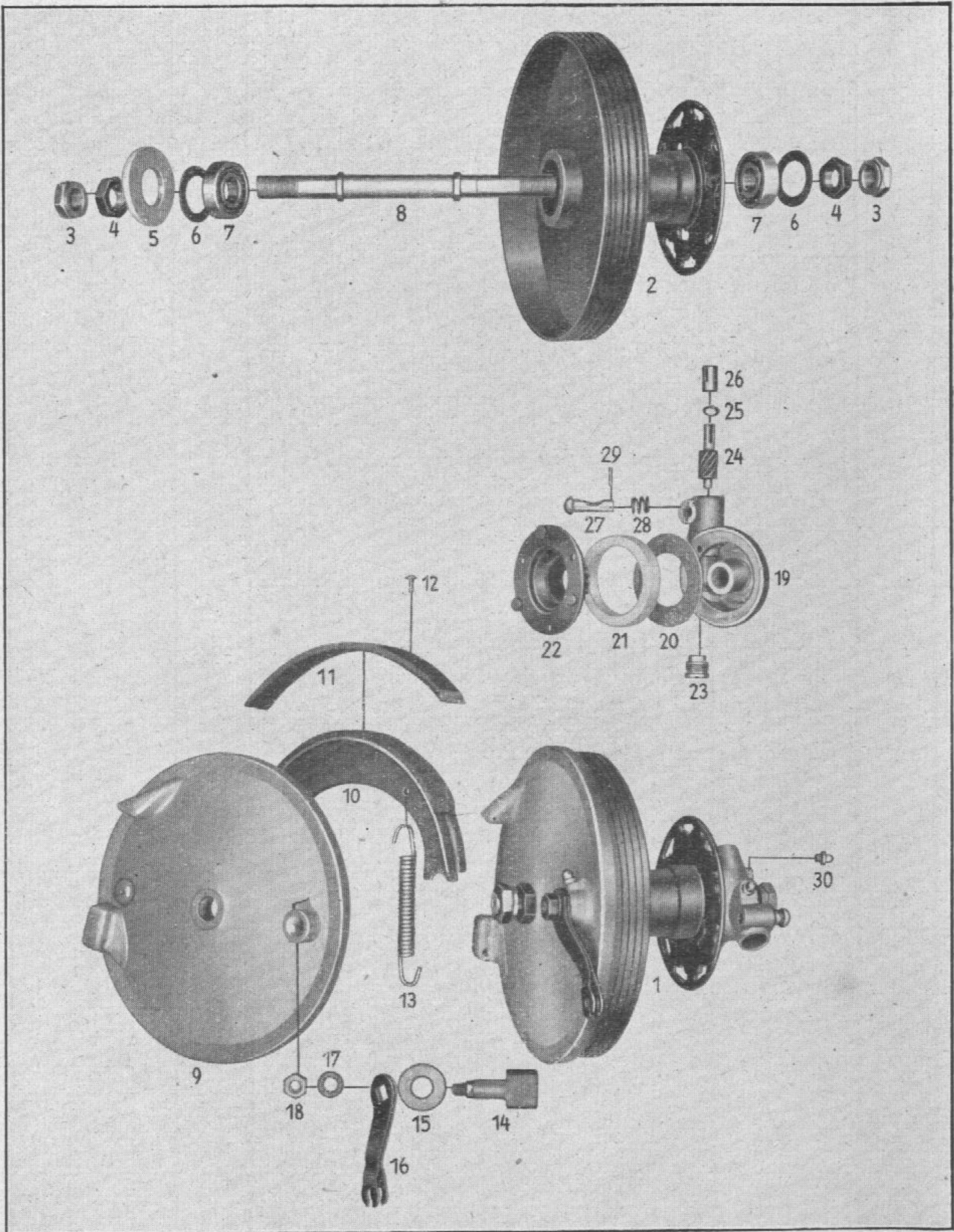

Tafel 27 Gruppe B: b) Vorderradnabe

Bild-Nr.	Ersatzteil-Nr.	Benennung	Anzahl je Gruppe	Bemerkungen
1	122821-2U23	*) Vorderradnabe vollst., mit Geschwindigkeitsmesser-Antrieb	1	
2	122823-1U3	Nabenkörper mit Bremstrommel	1	
3	124817-1	Halsmutter	2	
4	124816-1	Gegenmutter	2	
5	124819-1	Filzring	1	
6	122844-0	Abdeckscheibe	2	
7	—	Hochschulterkugellager 35×15×11 (6202) DIN 625	2	
8	124815-1	Vorderradachse	1	
9	122824-5U22	Bremsdeckel, nackt, mit Drehbolzen	1	
10	109055-0	Bremsbackenhälfte mit Belag	2	
11	122826-1	Bremsbelag	2	
12	122871-0	Hohlriet	14	
13	122827-1	Rückholfeder	2	
14	123816-0	Bremsschlüssel (für Blechbremshebel)	1	
—	124821-1	Bremsschlüssel (für Gußbremshebel)	1	s. wie Bild 14
15	124822-1	Anlaufscheibe	1	
16	123817-1	Bremshebel (Stahlblech)	1	
—	124823-1	Bremshebel (Temperguß)	1	s. wie Bild 16
17	—	Zahnscheibe B 8,4 HgN 14509	1	
18	—	Sechskantmutter M 8 DIN 934 m-5 S	1	
*) Nur nach Einzelteilen bestellen				

Tafel 27 Gruppe B: e) Geschwindigkeitsmesser-Antrieb

Bild-Nr.	Ersatzteil-Nr.	Benennung	Anzahl je Gruppe	Bemerkungen
—	08919	Geschwindigkeitsmesser-Antrieb besteh. aus Bild 19 bis 30	1	
19	122874-0	Antriebsgehäuse	1	
20	122877-0	Abdeckscheibe	1	
21	122878-0	Filzdichtung 60×46×8	1	
22	122837-1 U7	Schraubenrad mit Mitnehmerflansch . .	1	
23	122880-5	Lagerstopfen	1	
—	123827-0	Büchse im Lagerstopfen	1	zu Bild 23
24	122838-1 U8	Antriebswelle mit Antriebsrad	1	
25	122892-0	Anlaufscheibe	1	
26	123826-0	Lagerbüchse im Antriebsgehäuse . . .	1	
27	122882-0	Arretierbolzen, 8 Ø 32 lang	1	
28	122883-0	Druckfeder	1	
29	—	Sicherungsstift 2 m 6×12 DIN 7	1	
30	—	Schmiernippel AM 6 DIN 71412	2	{ 1× zu Bild 9 1× zu Bild 19

Tafel 28 Gruppe B: c) Hinterradnabe

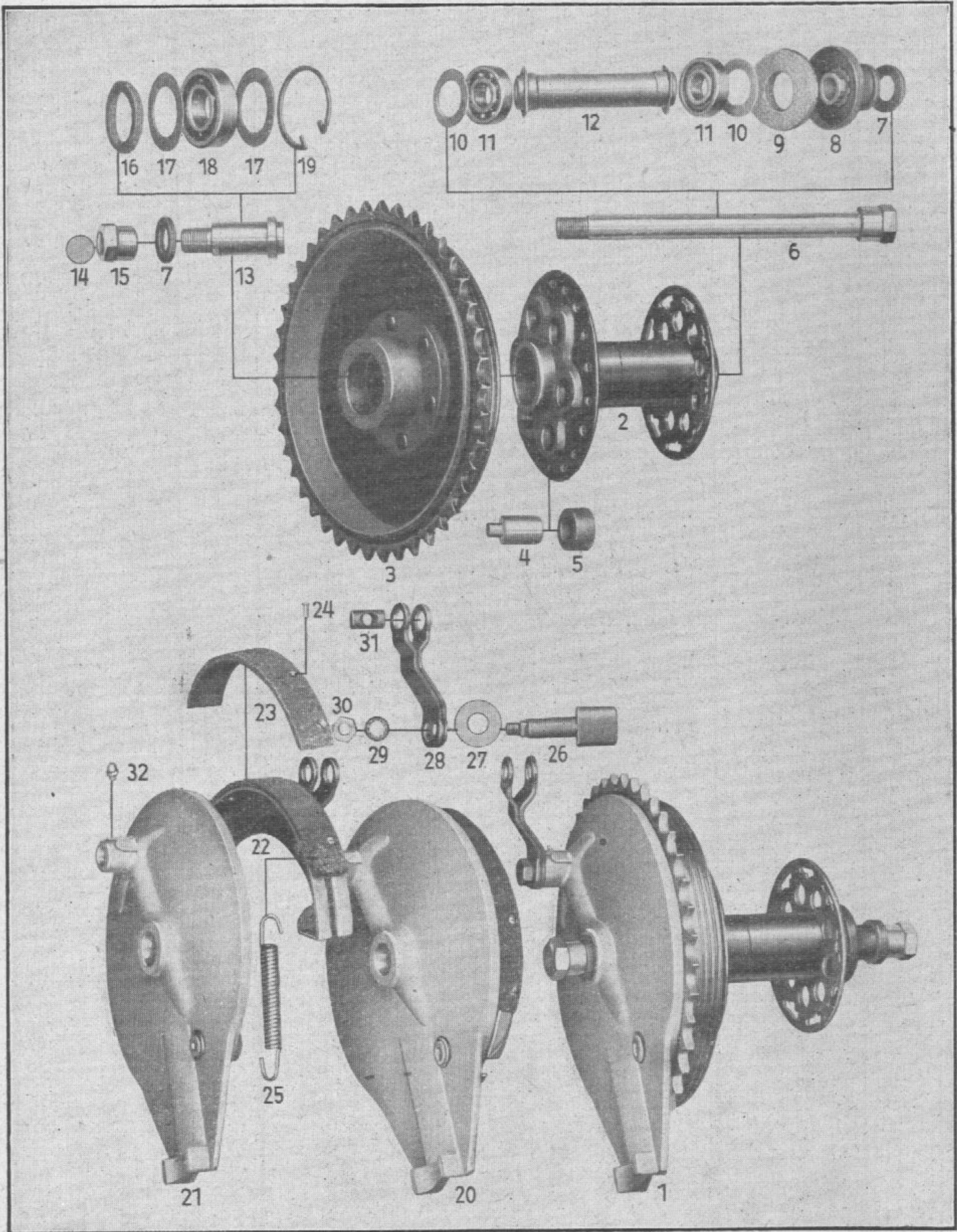

Tafel 28 Gruppe B: c) Hinterradnabe

Bild-Nr.	Ersatzteil-Nr.	Benennung	Anzahl je Gruppe	Bemerkungen
1	122839-1U24	*) Hinterradnabe, vollständig	1	
2	122843-0U11	Nabenkörper	1	
3	122853-0U15	Bremstrommel mit Kettenkranz	1	
4	122891-2	Mitnehmerbolzen	6	
5	122890-1	Gummiring	6	
6	122852-1	Hinterradachse	1	
7	122851-0	Unterlegscheibe 28×15×4	2	
8	122847-0U16	Abstandshülse mit Staubkappe	1	
9	122849-0	Filzring 46×22×7	1	
10	122844-0	Abdeckscheibe	2	
11	—	Hochschulterkugellager 35×15×11 (6202) DIN 625	2	
12	122845-0U14	Abstandsrohr mit Stegen	1	
13	122860-0	Flanschbolzen	1	
14	122862-0	Sicherungsscheibe	1	
15	122861-0	Halsmutter	1	
16	122885-0	Filzring 40×28×5	1	
17	122856-0	Abdeckscheibe	2	
18	—	Hochschulterkugellager 47×20×14 (6204) DIN 625	1	
19	123819-1	Sprengring	1	
20	122887-5U13	*) Bremsdeckel vollst. mit Bremsbacken	1	
21	122887-5U21	Bremsdeckel nackt, mit Drehbolzen .	1	
22	109054-0	Bremsbackenhälfte mit Belag	2	
23	122870-0	Bremsbelag	2	

Tafel 28 Gruppe B: c) Hinterradnabe

Bild-Nr.	Ersatzteil-Nr.	Benennung	Anzahl je Gruppe	Bemerkungen
24	122871-0	Hohlriet	14	
25	122827-1	Rückholfeder	2	
26	126841-1	Bremsschlüssel (für Blechbremshebel)	1	
—	122866-1	Bremsschlüssel (für Gußbremshebel) .	1	s. wie Bild 26
27	124822-1	Anlaufscheibe	1	
28	123818-1U20	Bremshebel (Stahlblech) mit Bolzen .	1	
—	122884-1	Bremshebel (Temperguß)	1	s. wie Bild 28
29	—	Zahnscheibe B 8,4 HgN 14509	1	
30	—	Sechskantmutter M 8 DIN 934m 5 S .	1	
31	143861-1	Bolzen	1	
32	—	Schmiernippel AM 6 DIN 71412	1	
*) Nur nach Einzelteilen bestellen.				

Tafel 29: Gruppe B: d) Antrieb- und Abdeckteile, a) Fußbremse

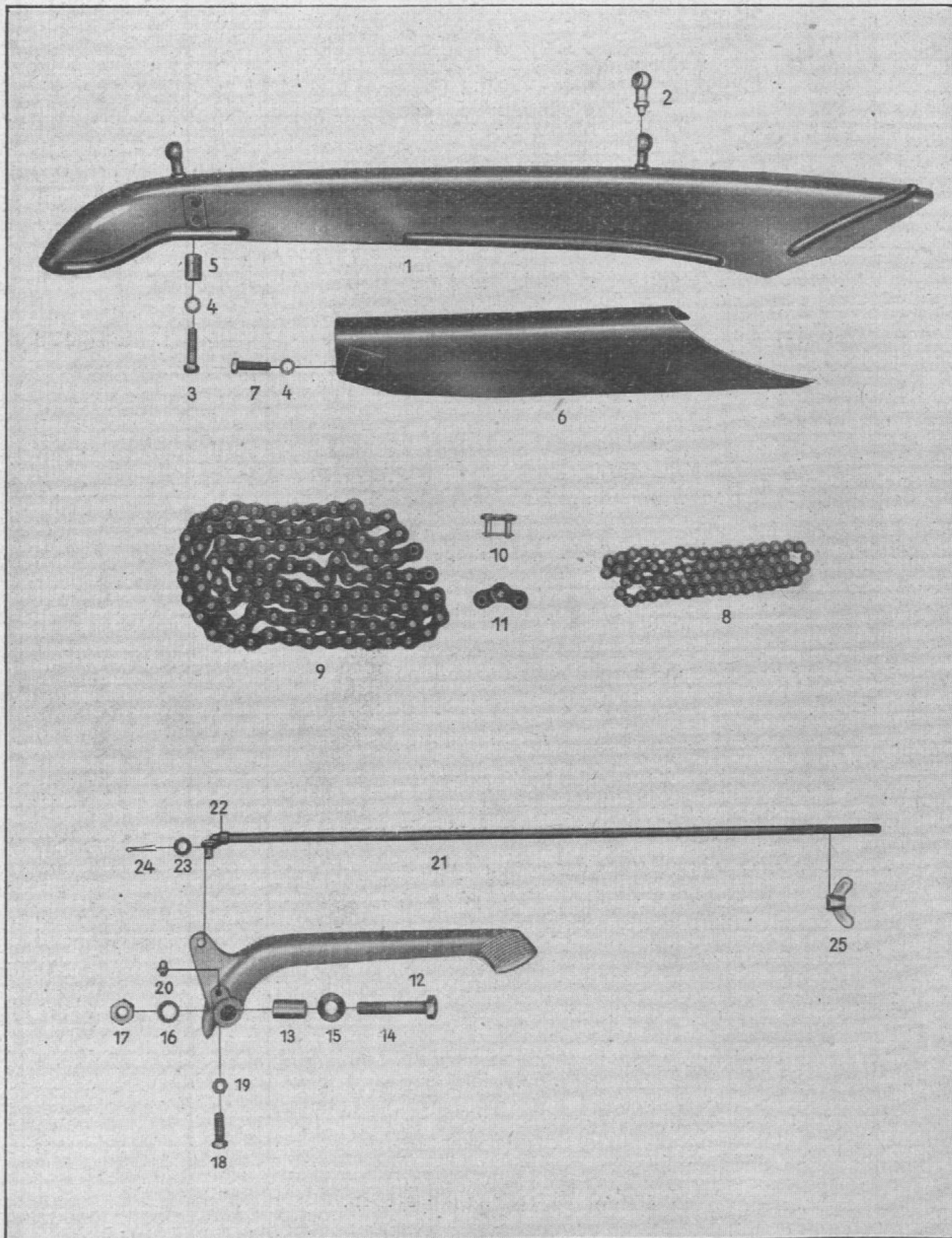

Tafel 29: Gruppe B: d) Antrieb- und Abdeckteile, a) Fußbremse

Bild-Nr.	Ersatzteil-Nr.	Benennung	Anzahl je Gruppe	Bemerkungen
1	122719-1U15	Kettenschutz, oberer, vollständig	1	
2	146591-0	Luftpumpenhalter	2	
3	—	Sechskantschraube M 7×28 DIN 931 m 8 G	1	
4	—	Zahnscheibe B 7,4 HgN 14509	2	{ 1× zu Bild 3 1× zu Bild 7
5	122726-2	Abstandsrohr 13 mm lang	1	
6	122721-2	Kettenschutz, unterer	1	
7	—	Sechskantschraube M 7×25 DIN 933 8 G	1	
8	09301	Kette geschlossen, (66 Rollen von Antriebsrad nach Kupplung) A 9,5×9,5 DIN 73232	1	
9	08912	Kette $\frac{5}{8} \times \frac{1}{4}$ (101 Rollen vom Getriebe zum Hinterrad)	1	
10	08307	Steckglied, gerade, $\frac{5}{8} \times \frac{1}{4}$	1	
11	08308	Kettenglied, gekröpft, $\frac{5}{8} \times \frac{1}{4}$ mit inn. Glied	1	
Fußbremse				
12	122803-1	Fußbremshebel	1	
13	122805-1	Lagerhülse	1	
14	—	Sechskantschraube M 10×55 DIN 931 m 8 G	1	
15	—	Scheibe 10,5 DIN 134	1	
16	—	Zahnscheibe B 10,5 HgN 14509	1	
17	—	Sechskantmutter M 10 DIN 934 m 5 S	1	
18	—	Sechskantschraube M 7×20 DIN 933 8 G	1	
19	—	Sechskantmutter B 7 DIN 439	1	
20	—	Schmiernippel AM 6 DIN 71412	1	
21	122804-2	Bremsstange mit Blechauge	1	
22	6105	Blechauge	1	
23	—	Scheibe 7,4 DIN 134	1	
24	—	Splint 1,5×12 DIN 94	1	
25	151809-0	Feststellknebel	1	

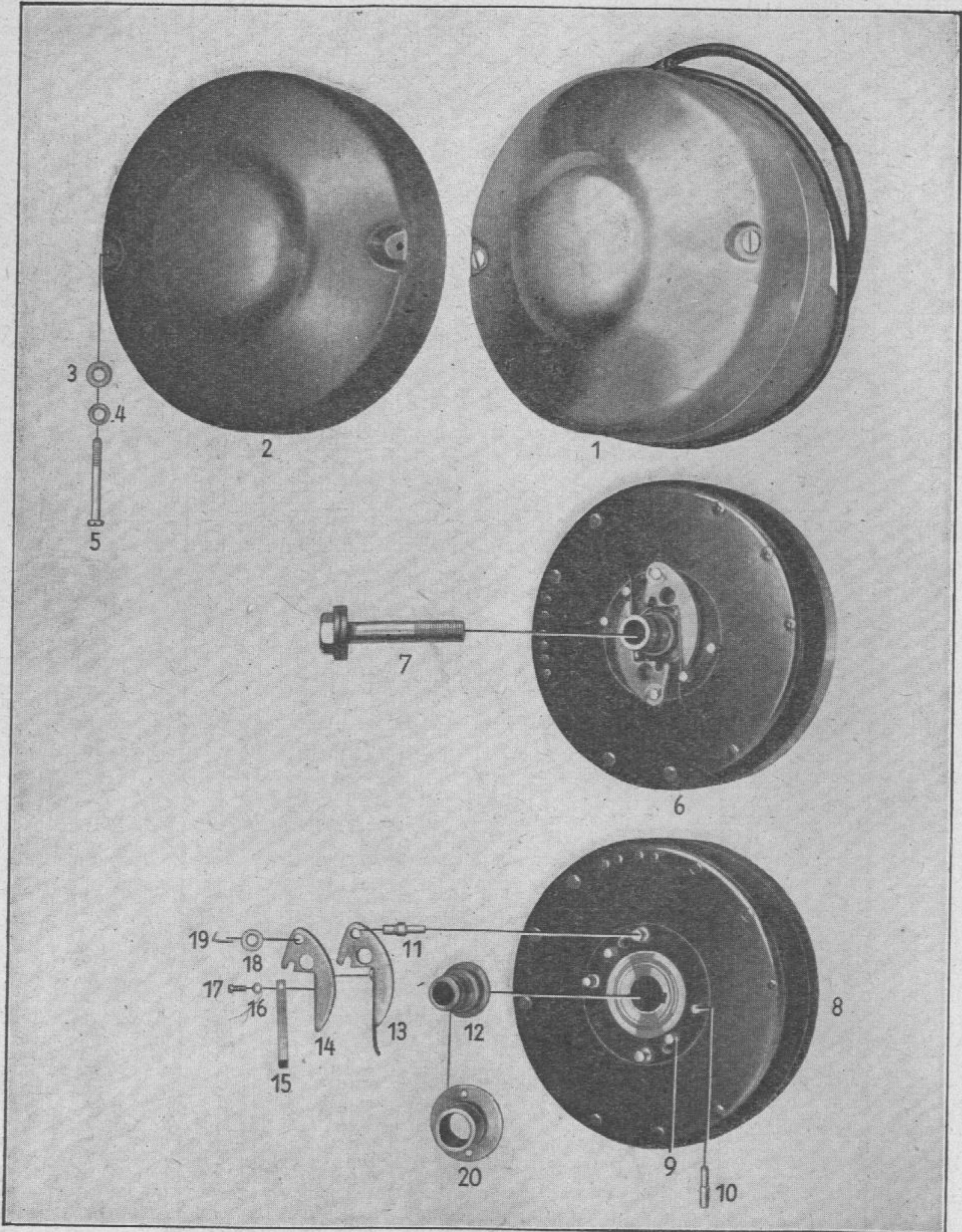

Tafel 30 Gruppe E: Elektr. Ausrüstung, Lichtmaschine, Anker

Bild-Nr.	Ersatzteil-Nr.	Benennung	Anzahl je Gruppe	Bemerkungen
1	013660-0	○ Lichtmaschine, vollst.	1	
2	013658-0	Schutzkappe	1	
3	013659-0	Lederscheibe	2	
4	18309	Spannring, wellenförmig 5,2 AN 953 .	2	
5	—	Zylinderschraube BM 5×45 DIN 84 m 5 S	2	
6	012502-2	*) Anker, vollst. (mit Nockenträger und Fliehgewichten, ohne Nocken) . . .	1	
7	2292 U 1	Sechskantschraube mit Spannring und Sicherungsscheibe	1	
8	013602-2	Anker, nackt	1	
9	012755-1	Anschlagbolzen	2	
10	012754-0	Federbolzen	2	
11	012753-1	Fliehgewichtslagerbolzen	2	
12	011844-0	Nockenträger	1	
13	012677-0	Fliehgewicht mit Feder	2	
14	012756-0	Fliehgewicht ohne Feder	2	
15	012968-0	Blattfeder (für Fliehgewicht)	4	
16	—	Federring B 3 DIN 127	2	
17	—	Zylinderschraube BM 3×8 DIN 84 5 S	2	
18	05219	Beilagscheibe	2	
19	02229	Splint, 1×16 RN 26	2	
20	012019-0	Unterbrechernocken MF	1	
		○ Nur nach Einzelteilen bestellen.		
		*) Hierfür sind nur noch die Einzelteile nach Bild 8, 12 und 13 zu bestellen.		

Tafel 31 Gruppe E: Elektrische Ausrüstung, Grundplatte

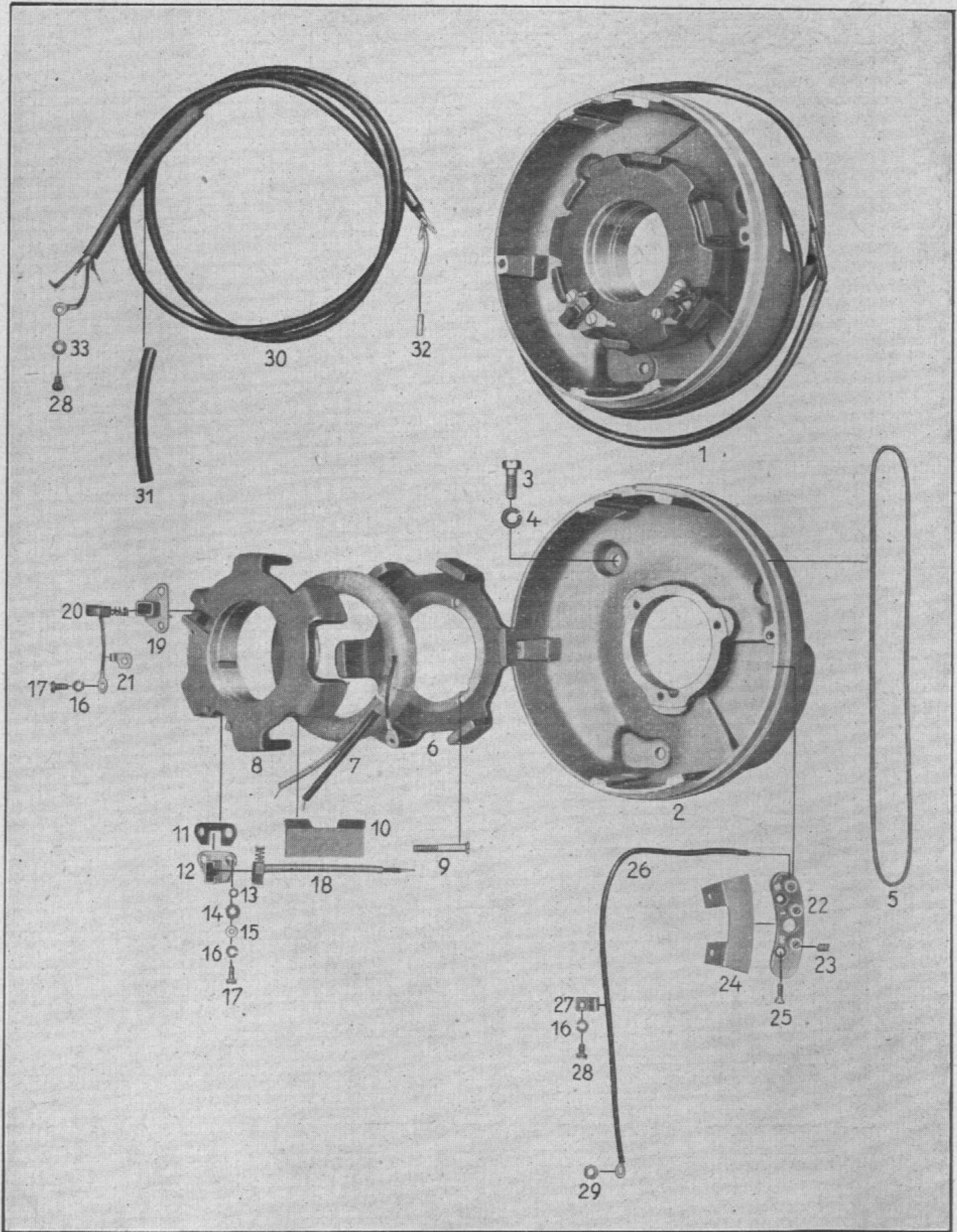

Tafel 31 Gruppe E: Elektrische Ausrüstung, Grundplatte

Bild-Nr.	Ersatzteil-Nr.	Benennung	Anzahl Je Gruppe	Bemerkungen
1	015963-0	Grundplatte, vollst., mit Poleisen . . .	1	
2	013657-0	Grundplatte, nackt	1	
3	—	Sechskantschraube, M 7×18 DIN 931 m 8 G	3	
4	—	Federring B 7 DIN 127	3	
5	011841-0	Gummidichtungsring (für Grundplatte) .	1	
6	—	Minus-Poleisen (einzeln nicht lieferbar) .	1	
7	012895-0	Feldspule	1	
8	—	Plus-Poleisen (einzeln nicht lieferbar) .	1	
9	—	Senkschraube M 5×35 DIN 63 5 S . .	3	
10	014295-0	Isolation	1	
11	014301-0	Isolation (für Plus-Kohlehalter)	1	
12	014290-0	Plus-Kohlehalter	1	
13	014300-0	Isolierbüchse	2	
14	02115	Isolierscheibe 10×4,2×1	2	
15	—	Scheibe 4,3 DIN 433	2	
16	—	Federring B 4 DIN 127	6	{ 4× zu Bild 17 2× zu Bild 28
17	—	Zylinderschraube BM 4×8 DIN 84 m 5 S	4	{ 2× zu Bild 19 2× zu Bild 12
18	012894-0	Plus-Lichtkohle	1	
19	013763-0	Minus-Kohlehalter	1	
20	012115-0	Minus-Lichtkohle	1	
21	015100-0	Schelle für Minuskohle	1	
22	015842-0	Anschlußstück	1	
23	—	Gewindestift M 5×6 DIN 551 m	3	

Tafel 31 Gruppe E: Elektrische Ausrüstung, Grundplatte

Bild-Nr.	Ersatzteil-Nr.	Benennung	Anzahl je Gruppe	Bemerkungen
24	012914-0	Isolierunterlage	1	
25	—	Senkschraube M 4×10 DIN 63m 5 S .	2	
26	05254	Kondensatorleitung 280 RN 351 . . .	1	
27	05289	Leitungsschelle 9 RN 11	2	
28	—	Zylinderschraube BM 4×6 DIN 84m 5 S	3	{ 2× zu Bild 27 1× zu Bild 30
29	013921-0	Sigmaöse	1	
30	012916-1	Maschinenleitung, 4adrig, mit Gummischlauch	1	
—	02159	Leitungsschuh 2 RN 8	1	zu Bild 30
—	05386	Maschinenleitung 4fach verdrillt . . .	lfd.	zu Bild 30
31	05060	Gummischlauch 6×9 (1×125 mm lang)	1	
—	05440	Gummischlauch 7×9 (4×15 mm lang)	lfd.	s. wie Bild 31
32	013762-0	Leitungssöse	4	
33	122068	Spannring 4,2 AN 953	1	

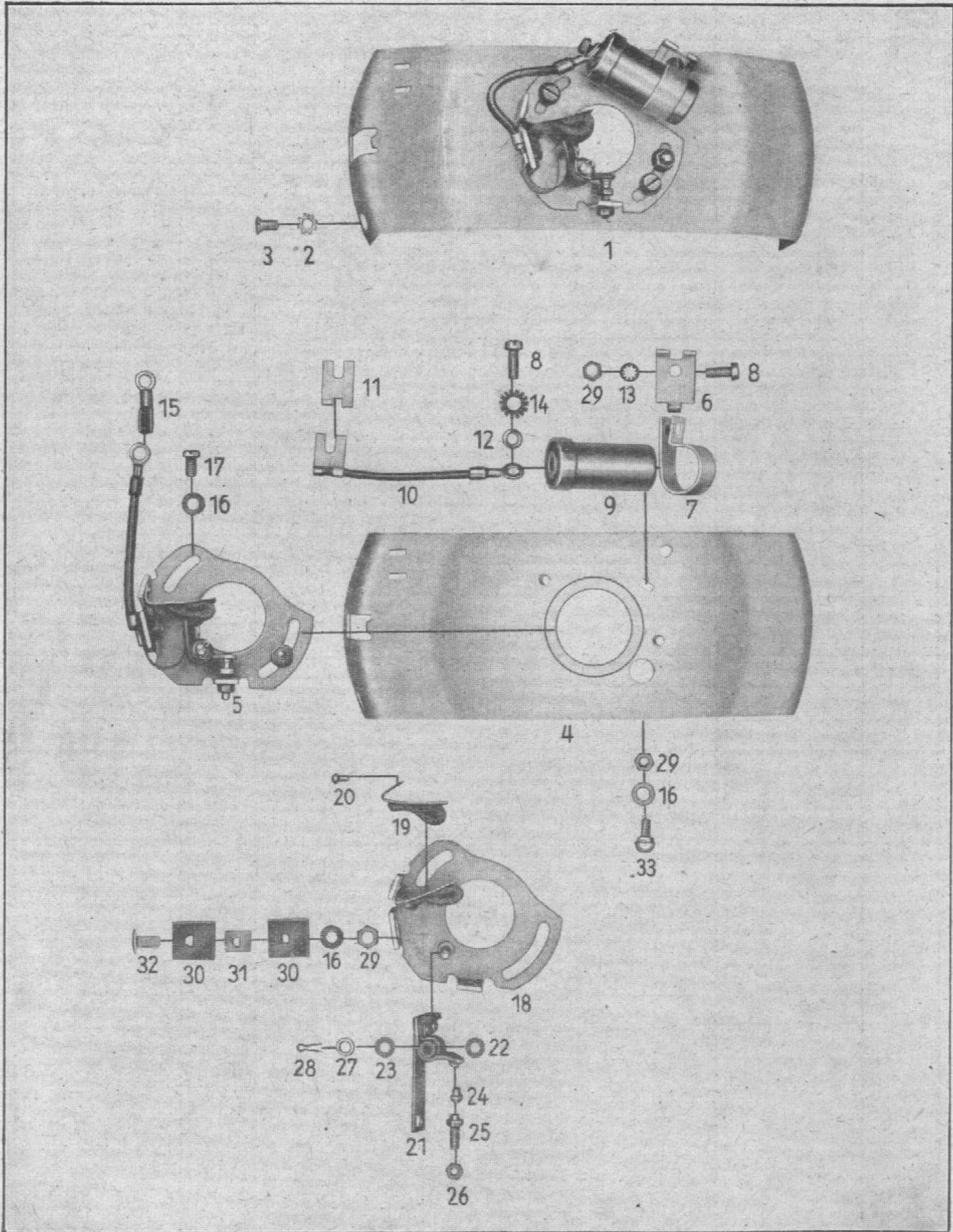

Tafel 32 Gruppe E: Elektrische Ausrüstung, Unterbrecher

Bild-Nr.	Ersatzteil-Nr.	Benennung	Anzahl je Gruppe	Bemerkungen
1	012503-0	Halteblech mit Unterbrecher	1	
2	—	Zahnscheibe C 4,3 HgN 14509	4	
3	—	Senkschraube M 4×6 DIN 63m 5 S	4	
4	012536-0	Halteblech nackt	1	
5	017607-0	Unterbrecher mit Kabel	1	
6	013251-0	Blechsicherung	1	
7	013142-0	Halteschelle	1	
8	05405	Zylinderschraube BM 4×12 RN 84m	2	{ 1× zu Bild 7 1× zu Bild 9
9	013859-0	Kondensator	1	
10	012693-0	Anschlußleitung (von Unterbrecher nach Kondensator)	1	
11	05223	Leitungsschuh 2 RN 3	1	
12	—	Scheibe 4,3 DIN 433	1	
13	—	Sicherungsscheibe A 4,3 HgN 14509	1	
14	—	Sicherungsscheibe B 4,3 HgN 14509	1	
15	02159	Kabelschuh 2 RN 8	1	
16	122068	Spannring 4,2 AN 953	4	{ 2× zu Bild 17 1× zu Bild 32 1× zu Bild 33
17	—	Zylinderschraube BM 4×6 DIN 84m 5 S	2	
18	016729-0	Unterbrecherplatte mit Lagerbolzen und Schmierfilz	1	
19	013133-0	Filzwischer	1	
20	—	Halbrundniete 2,5×4 DIN 660	1	
21	013303-0	Unterbrecherhammer	1	
22	04892	Isolierscheibe unten, 4,1×9×1	1	
23	05268	Isolierscheibe oben, 4,1×9×0,5	n.Bdf.	

Tafel 32 Gruppe E: Elektrische Ausrüstung, Unterbrecher

Bild-Nr.	Ersatzteil-Nr.	Benennung	Anzahl je Gruppe	Bemerkungen
24	014099-0	Kontaktniete	1	
25	014054-0	Kontaktschraube	1	
26	—	Sechskantmutter M 3,5 DIN 934m 5 S	1	
27	04395	Beilagscheibe 7,5×4,2×0,2	1	
28	—	Splint 1,5×8 DIN 94	1	
29	—	Sechskantmutter M 4 DIN 934m 5 S verzinkt	3	{ je 1× zu Bild 7, 32 und 33
30	012120-0	Isolierplättchen 15×1	2	
31	012121-0	Isolierplättchen 10×8×2	1	
32	012119-0	Schloßschraube 4×12	1	
33	015985-0	Mitnehmerbolzen	1	

Tafel 33 Gruppe E: Elektrische Ausrüstung, Sammler

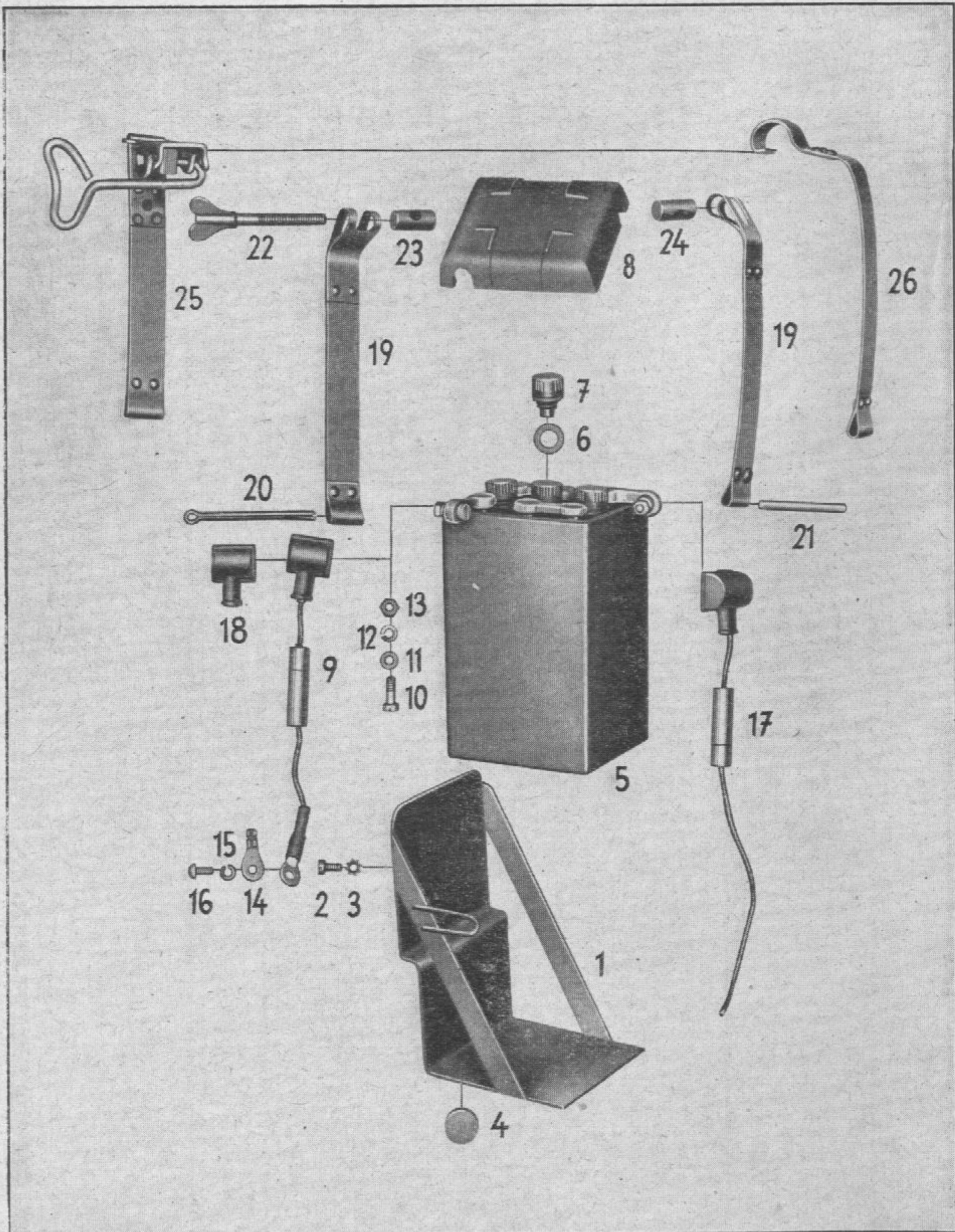

Tafel 33 Gruppe E: Elektrische Ausrüstung, Sammler

Bild-Nr.	Ersatzteil-Nr.	Benennung	Anzahl je Gruppe	Bemerkungen
1	016978-0	Sammlerhalter, nackt	1	
2	—	Zylinderschraube BM 5×10 DIN 84m 5 S	2	
3	—	Zahnscheibe A 5,3 HgN 14509	2	
4	05057	Gummi-Unterlage	4	
5	—	Sammler mit Deckel 6 B 7 DIN 72311	1	
6	05039	Dichtung zum Verschlußstopfen	3	
7	05038	Verschlußstopfen M 12	3	
8	05090	Deckel zum Sammler	1	
9	013282-1	Minus-Leitung mit Stecker	1	
10	—	Zylinderschraube, verbleit, M 5×15 DIN 84 5 D	2	
11	—	Scheibe, verbleit, 5,3 Kr 963	2	
12	—	Federring, verbleit, B 5 DIN 127	2	
13	—	Sechskantmutter, verbleit, M 5 DIN 934m 5 S	2	
14	04886	Leitungsschuh	3	
15	—	Federring, B 5 DIN 127	1	
16	—	Halbrundschrabe M 5×10 DIN 86	1	
17	013281-1	Plusleitung mit Stecker	1	
18	014537-0	Gummikappe	2	
19	014276-1	*) Spannband für Flügelspannschraube	2	
20	—	Splint 5×70 DIN 94	1	
21	—	Zylinderstift 5 h 8×55 DIN 7	1	
22	014292-1	Flügelspannschraube	1	
23	014294-0	Spannrolle ohne Gewinde	1	
24	014293-0	Spannrolle mit Gewinde	1	
		*) Bei Spannband mit Schnellverschluß ändert sich:		
25	017478-0	Spannband rechts mit Spannbügel	1	
26	017477-0	Spannband links mit Spannfeder	1	

Tafel 34 Gruppe E: Elektr. Ausrüstung, Zündschalter

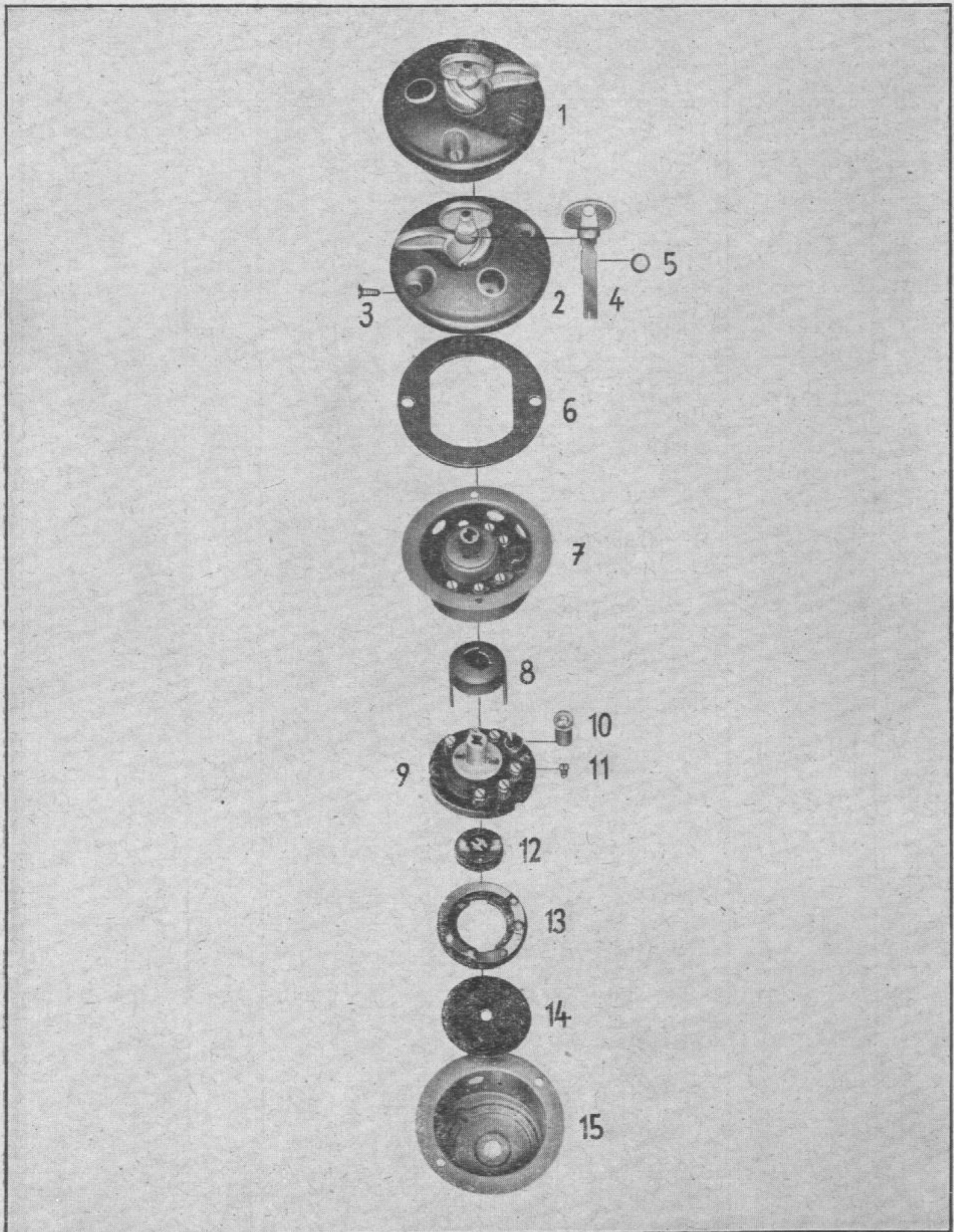

Tafel 34 Gruppe E: Elektrische Ausrüstung, Zündschalter

Bild-Nr.	Ersatzteil-Nr.	Benennung	Anzahl je Gruppe	Bemerkungen
1	04920	Zündschalter Hassag mit festem Schlüssel	1	
2	04921	Schalterdeckel mit Schlüssel	1	
3	04908	Linsenschraube 4×13	2	
4	04907	Zündschlüssel mit Sicherungsscheibe .	1	
5	04922	Sicherungsscheibe	1	
6	04880	Gummidichtung	1	
7	04884	Zündschalter ohne Deckel und ohne Lampe	1	
8	04878	Schaltpfopf	1	
9	04876	Schalterplatte vollst.	1	
10	08908	Kontroll-Lampe 12 Volt 1,5 W	1	
11	04877	Klemmschraube 4×7	6	
12	04875	Schaltring, innerer	1	
13	04874	Schaltring, äußerer	1	
14	04873	Isolierplatte	1	
15	04872	Schaltergehäuse	1	

Tafel 35 Gruppe E: Elektrische Ausrüstung, Spulenkasten

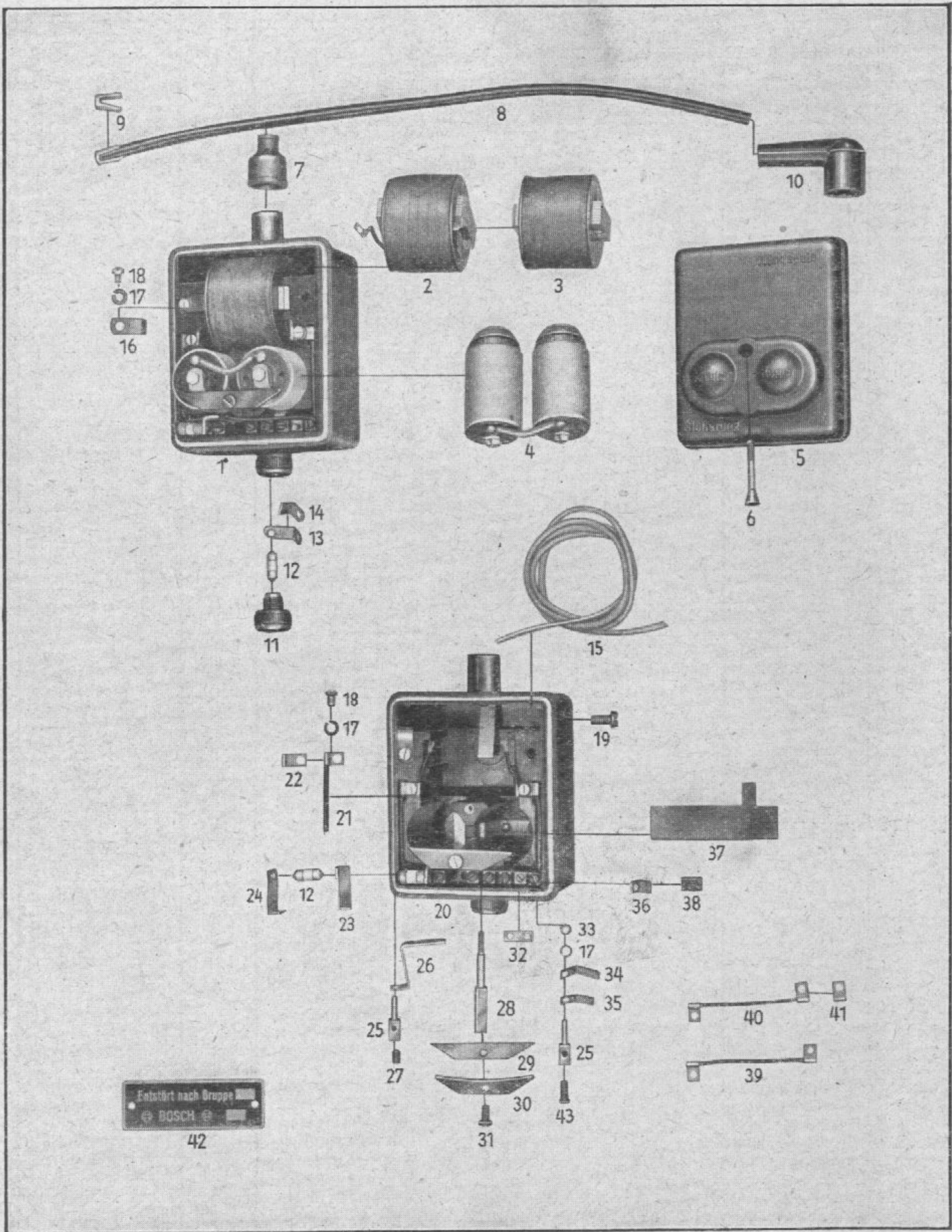

Tafel 35 Gruppe E: Elektrische Ausrüstung, Spulenkasten

Bild-Nr.	Ersatzteil-Nr.	Benennung	Anzahl je Gruppe	Bemerkungen
1	011191-0	Spulenkasten vollst., ohne Kombination ohne Deckel	1	
2	013253-0	Zündspule mit angelöteter Leitung . .	1	
3	014800-0	Zündspule ohne Leitung	1	
4	012890-1	Regler-Schalter-Kombination	1	
5	015972-0	Deckel zum Spulenkasten	1	
6	014788-0	Konusschraube 3,5×33	1	
7	011187-0	Gummimuffe	1	
8	05133	Zündleitung ohne Endstörkappe . . .	1	
9	070007-0	Leitungsstecker Bosch WEA 52/1 x . .	1	
10	070025-0	Endstörkappe Bosch EM/W 10/1 . . .	1	
11	016120-0	Sicherungs-Verschraubung	1	
12	—	Sicherung 25 DIN 72581	2	
13	016116-0	Kontaktfeder (für Maschinensicherung) .	1	
14	016117-0	Gegenfeder (zur Maschinensicherung) .	1	
15	04039	Dichtungsschnur ca. 350 mm lang . .	n.Bdf.	
16	013246-0	Haltepratze (für Zündspule)	1	
17	05191	Spannring 3,6 RN 24	11	{ 1× zu Bild 16 2× zu Bild 18 8× zu Bild 25
18	—	Zylinderschraube BM 3,5×5 DIN 84m 5 S	3	{ 1× zu Bild 16 2× zu Bild 21
19	—	Zylinderschraube BM 5×10 DIN 84m 5 S	2	
20	013272-0	Spulenkasten ohne Zündspule, Kombination, Deckel	1	
21	011615-0	Anschlußleitung (für Zündspule) . . .	2	
22	014705-0	Leitungsschuhe	2	
23	016114-0	Haltewinkel (für Sicherung unter Klemme la)	1	

Tafel 35 Gruppe E: Elektrische Ausrüstung, Spulenkasten

Bild-Nr.	Ersatzteil-r.N	Benennung	Anzahl je Gruppe	Bemerkungen
24	016115-0	Winkelfeder	1	
25	012990-0	Vierkantanschlußbolzen 24×3,5	8	
26	014783-0	Kontaktfeder unter Klemme 1a	1	
27	013866-0	Madenschraubchen	3	
28	014777-0	Brückenträger	1	
29	014786-0	Feder	1	
30	014787-0	Sperrfeder (Stahl)	1	
31	—	Zylinderkopfschraube BM 4×8 DIN 84m 5 S	1	
32	013210-0	Stromschiene unter Klemme 1-R	1	
33	014779-0	Sechskantmutter 3,5 mm	10	
34	014781-0	Kontaktfeder unter Klemme 20	1	
35	014782-0	Gegenfeder unter Klemme 20	1	
36	016113-0	Winkelfeder für Klemme 3 und R	2	
37	016112-0	Einlagestreifen	1	
38	013014-0	Isolation 1 mm	1	
39	013211-0	Verbindungsleitung unter Klemme 10 B	1	
40	013249-0	Verbindungsleitung unter Klemme 2	1	
41	014705-0	Leitungsschuh	4	
42	20543	Entstörschild AN 4006	1	
43	013199-0	Halbrundschraube 4×10	5	

Tafel 36 Gruppe E: Elektrische Ausrüstung, Horn, Beleuchtung und Geschwindigkeitsmesser

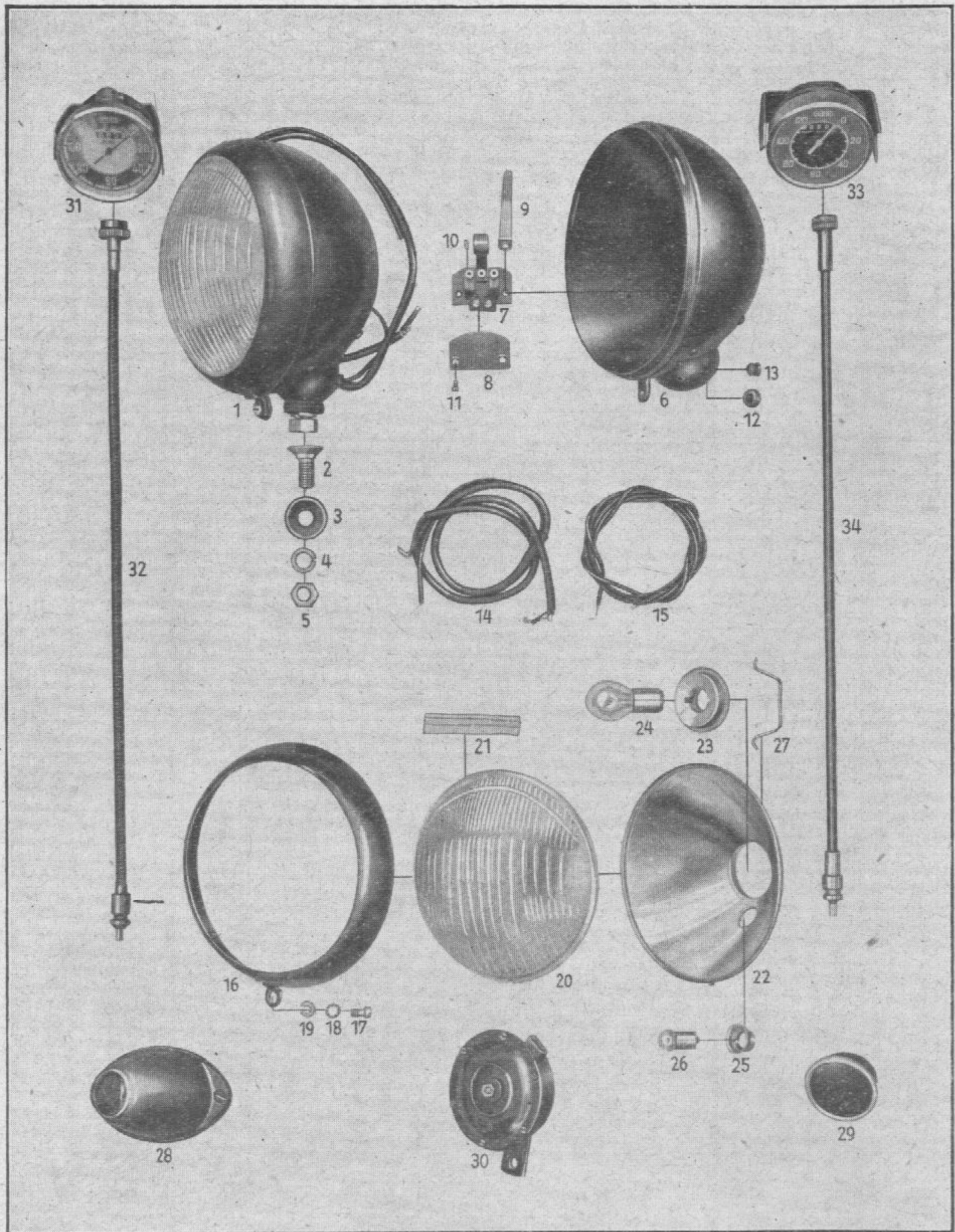

Tafel 36 Gruppe E: Elektrische Ausrüstung, Horn, Beleuchtung und Geschwindigkeitsmesser

Bild-Nr.	Ersatzteil-Nr.	Benennung	Anzahl je Gruppe	Bemerkungen
1	03234	*) Hauptscheinwerfer mit Leitungen ohne Lampen	1	
2	03241	Befestigungsschraube	1	
3	02739	Befestigungskappe	1	
4	02083	Federring	1	
5	02082	Sechskantmutter	1	
6	03235	*) Scheinwerferkörper	1	
7	03011	Schalteinrichtung	1	
8	03069	Isolierplatte	1	
9	—	Kontaktfinger zum Reflektor wird nur mit Bild 7 geliefert	1	
10	03013	Madenschraubchen	3	
11	03012	Befestigungsschraube	2	
12	02084	Gummitülle, groß	1	
13	02187	Gummitülle, klein	1	
14	03239	Leitung, schwarz, 3 adrig (für Abblendung und Geschwindigkeitsmesser-Beleuchtung	1	
15	03240	Leitung, schwarz, 1 adrig (vom Scheinwerfer zum Schaltkasten)	1	
16	03236a	Einfassungsring	1	
17	02358	Klemmschraube	1	
18	02711	Federnde Zahnscheibe	1	
19	03005	Haltescheibe	1	
20	03237	Glasscheibe, gewölbt, geriffelt, 165 mm Ø	1	
		*) Diese Teile werden nicht mehr geliefert, dafür kommt entweder der Scheinwerfer mit Halter Tafel 37 oder der Scheinwerfer mit Halter Tafel 38 zur Auslieferung.		

Tafel 36 Gruppe E: Elektrische Ausrüstung, Horn, Beleuchtung und Geschwindigkeitsmesser

Bild-Nr.	Ersatzteil-Nr.	Benennung	Anzahl je Gruppe	Bemerkungen
21	03117	Dichtungsband, 550 mm lang	n.Bdf.	
22	03238	Reflektor	1	
23	03009	Reflektordeckel	1	
24	01940	Osram-Zweifaden-Biluxlampe 6 V 35/35 W (7394)	1	
25	02359 a	Standlichtfassung	1	
26	0195	Einfaden-Standlichtlampe 6 V 3 W (5002)	1	
27	02362	Sprengfeder (1 Satz - 5teilig)	5	
28	09293	Schlußleuchte (vereinheitlicht)	1	
—	09259	Einfadenlampe 6 V 1,5 W Sockel BA 9 S	1	zu Bild 28
29	08986	Rückstrahler	1	
30	09183	Signalhorn	1	
31	08924	Geschwindigkeitsmesser, ohne Welle .	1	P und S
32	08925	Antriebswelle	1	P und S
33	09262	Geschwindigkeitsmesser, ohne Welle .	1	Isgus
34	09263	Antriebswelle	1	Isgus

Tafel 37 Gruppe E: Elektrische Ausrüstung, Scheinwerfer, kleine Ausführung, tropfenförmig

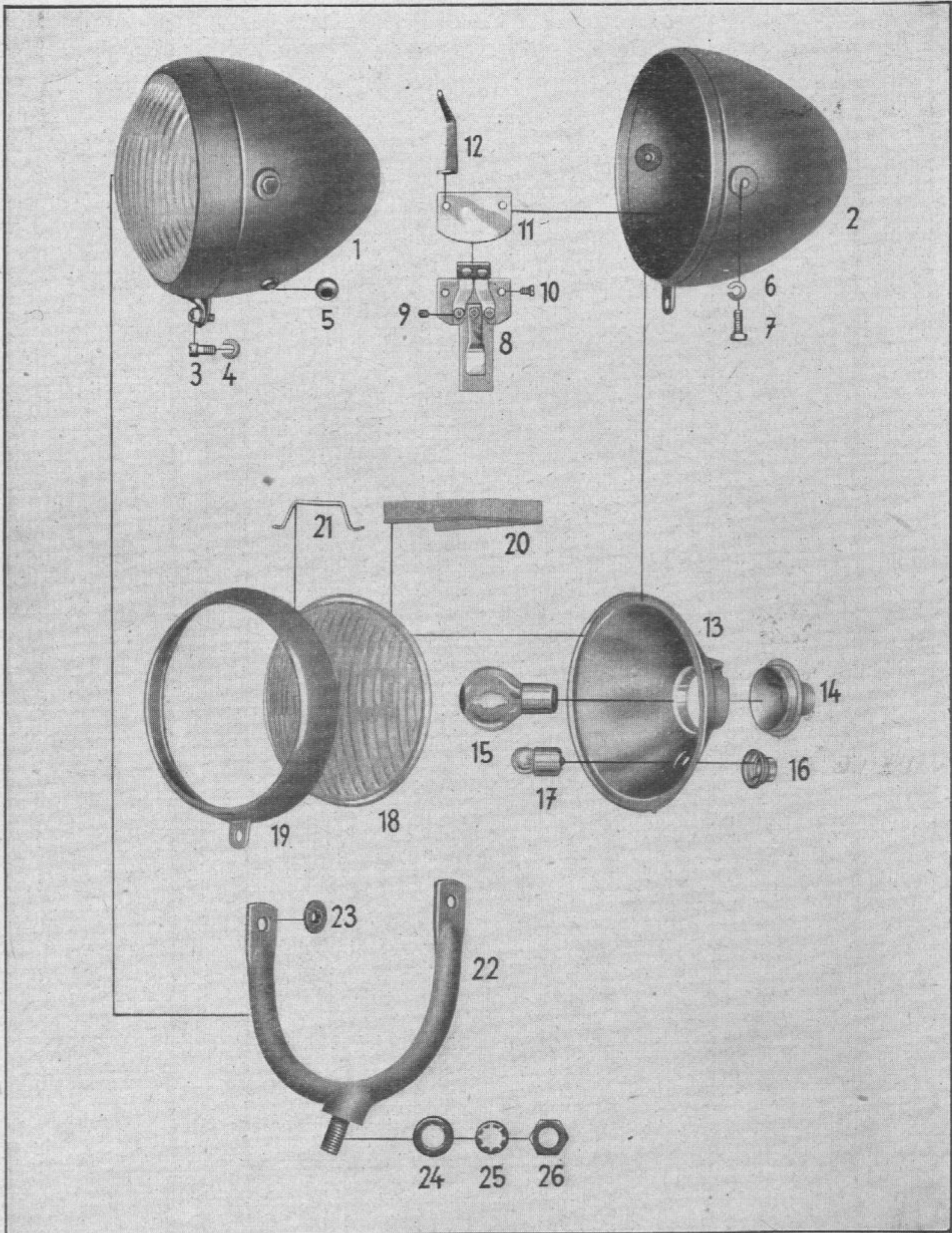

Tafel 37 Gruppe E: Elektrische Ausrüstung, Scheinwerfer, kleine Ausführung, tropfenförmig

Bild-Nr.	Ersatzteil-Nr.	Benennung	Anzahl je Gruppe	Bemerkungen
1	03366a	*) Hauptscheinwerfer vollständig tropfenförmig mit seitlicher Befestigung, ohne Lampen, ohne Leitung, ohne Abblendschalter	1	
2	03334	*) Scheinwerferkörper	1	
3	02358	Befestigungsschraube	1	zu Bild 19
4	03005	Haltefeder	1	zu Bild 19
5	02084	Gummitülle im Scheinwerfergehäuse .	1	
6	—	Federring B 6 DIN 127	2	
7	—	Sechskantschraube M 6×15 DIN 933 8 G	2	
8	03068	Schaltbrett	1	
9	03013	Madenschraubchen	3	
10	03012	Befestigungsschraubchen	2	
11	02356	Isolierplatte	1	
12	03283	Kontaktfinger	1	
13	03368	Reflektor, nackt	1	
14	03064	Reflektordeckel	1	
15	0254	Zweifaden-Biluxlampe 6 V, 25/25 W (Osram 7323 S)	1	
16	02359a	Standlichtfassung	1	
17	0195	Einfaden Standlichtlampe 6 V, 3 W (Osram 5002)	1	
18	03367	Glasscheibe gewölbt, geriffelt, 135 mm Ø, ohne Dichtungsband	1	
19	03335a	Einfassungsring	1	
20	03117	Dichtungsband 500 mm	1	
21	03061	Sprengfeder für Glasscheibe (1 Satz = 4 Stück)	1	

Tafel 37 Gruppe E: Elektrische Ausrüstung, Scheinwerfer, kleine Ausführung, tropfenförmig

Bild-Nr.	Ersatzteil-Nr.	Benennung	Anzahl je Gruppe	Bemerkungen
22	123973-0	Scheinwerferhalter	1	
23	123974-0	Zwischenscheibe	2	
24	—	Unterlegscheibe 13 Kr. 963	1	
25	—	Zahnscheibe B 13 HgN 14509	1	
26	—	Sechskantmutter M 12×1,5 DIN 934m 5S	1	
<p>*) Nach Aufbrauch wird nur noch der Scheinwerfer Tafel 38 geliefert.</p>				

Tafel 38 Gruppe E: Elektr. Ausrüstung, Scheinwerfer, vereinheitlicht

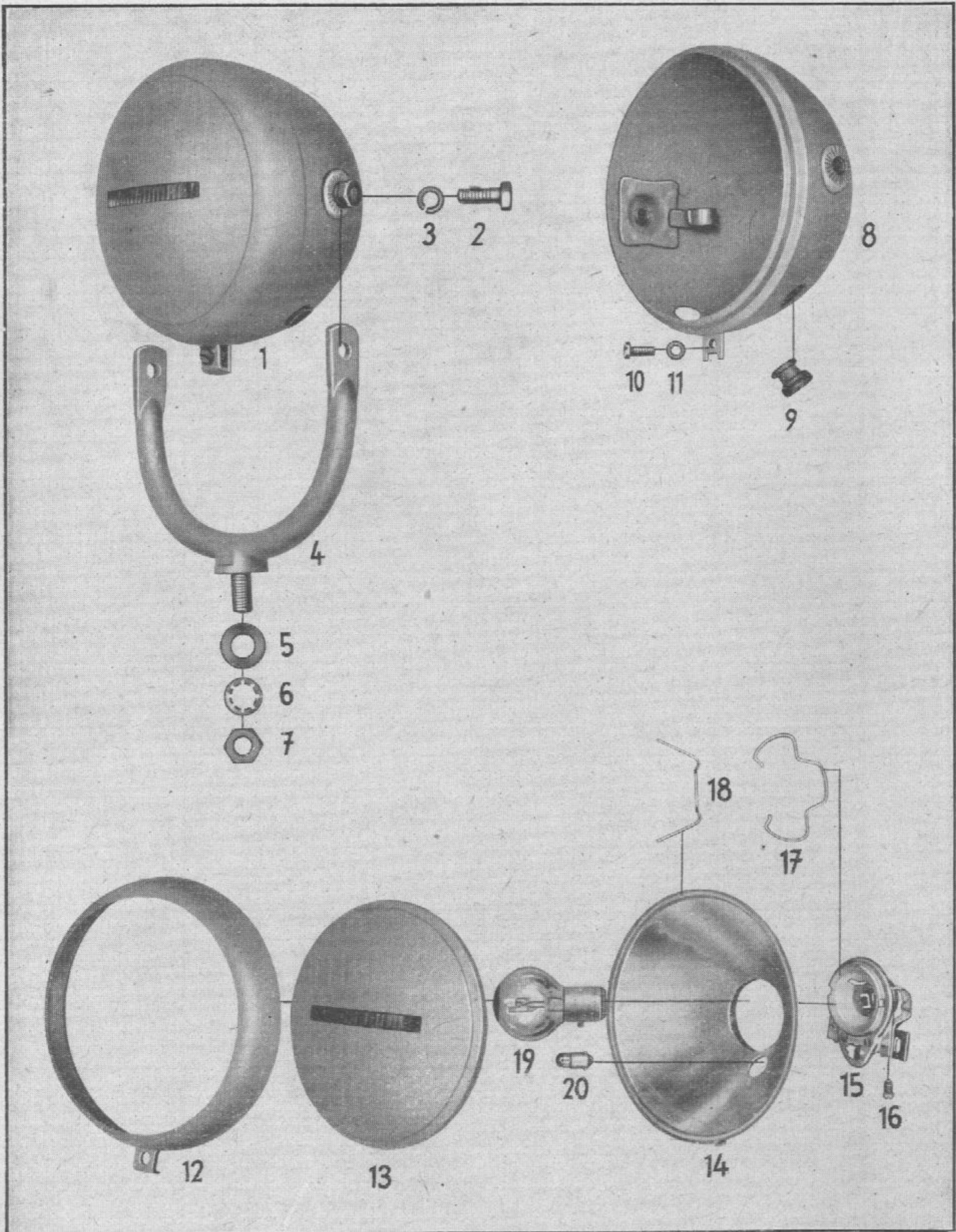

Tafel 38 Gruppe E: Elektr. Ausrüstung, Scheinwerfer, vereinheitlicht

Bild-Nr.	Ersatzteil-Nr.	Benennung	Anzahl je Gruppe	Bemerkungen
1	03383	Scheinwerfer vollst., ohne Halter, Abblendschalter, Lampen und Leitung .	1	
2	—	Sechskantschraube M 8×15 DIN 933m 8G	2	
3	—	Federring B 8 DIN 127	2	
4	123965-0 U21	Scheinwerferhalter	1	
5	—	Unterlegscheibe 13 Kr 963	1	
6	—	Zahnscheibe B 13 HgN 14509	1	
7	—	Sechskantmutter M 12×1,5 DIN 934 .	1	
8	03384	Scheinwerfer-Gehäuse	1	
9	03385	Gummimuffe für Leitungsdurchführung	2	
10	—	Zylinderschraube M 5×15 DIN 84-5 D	1	} für Einfassungsring
11	03386	Zwischenscheibe (Preßstoff)		
12	03387	Einfassungsring	1	
13	03388	Glasscheibe, gewölbt, geriffelt	1	
14	03389	Reflektor	1	
15	03390	Reflektordeckel	1	
16	03391	Klemmschraube zu Bild 15	4	
17	03392	Haltebügel zu Bild 15	1	
18	03393	Sprengfeder für Glasscheibe (1 Satz=4 Stück)	1	
19	0254	Osram-Biluxlampe B 6 V, 25/25 W DIN 72601 BA 20d	1	
20	09259	Standlampe H 6 V, 1,5 W DIN 72601 BA 9 S	1	
		Scheinwerfer siehe auch Tafel 36 u. 37		

Tafel 39 Gruppe E: Elektr. Ausrüstung, Abblendschalter, Leitungen

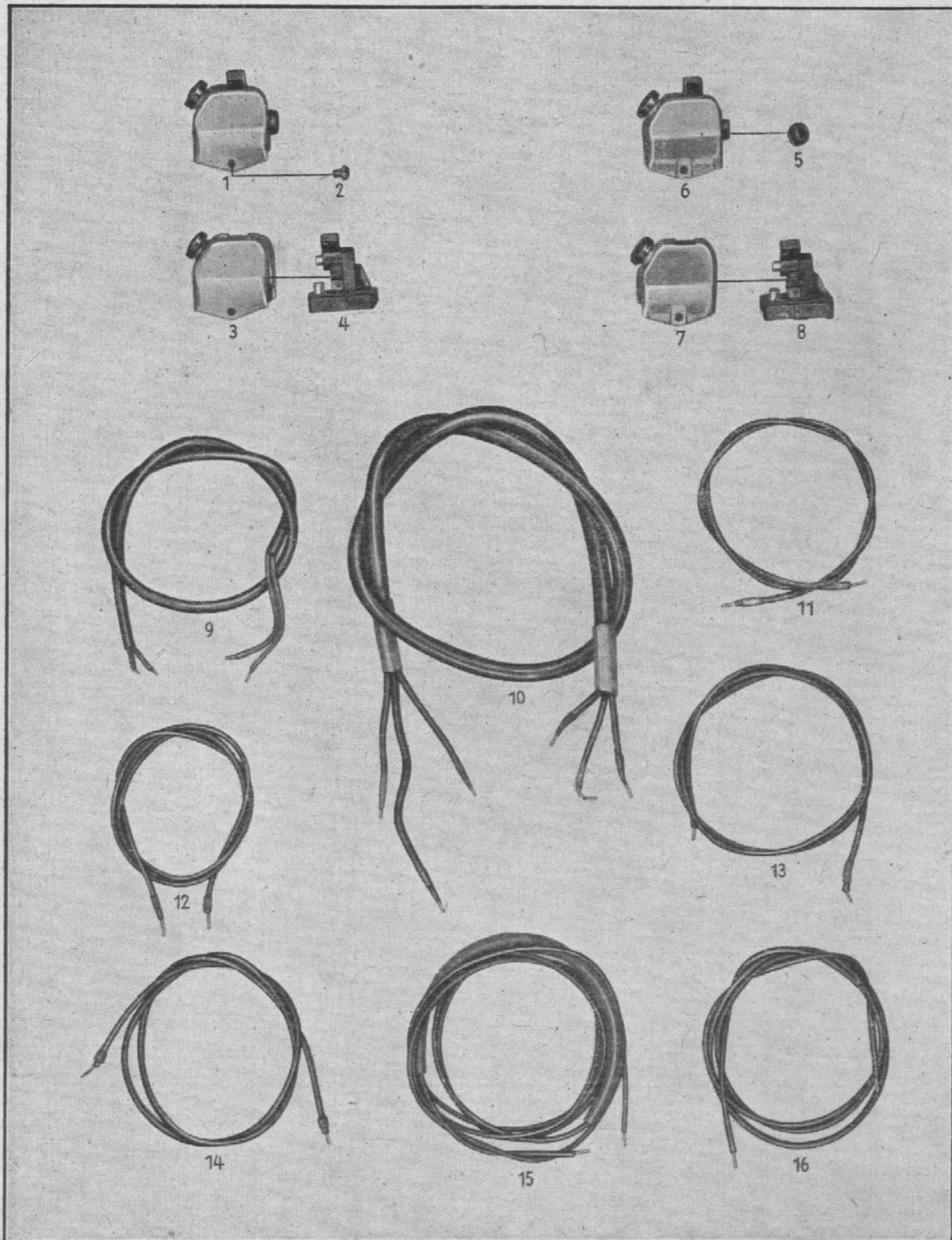

Tafel 39 Gruppe E: Elektr. Ausrüstung, Abblendschalter, Leitungen

Bild-Nr.	Ersatzteil-Nr.	Benennung	Anzahl je Gruppe	Bemerkungen
1	015844-0	Abblendschalter vollst.	1	Nr. 1—5 alte Ausführung
2	—	Zylinderschraube AM 4×5 DIN 84-5 D	2	
3	013052-2	Schaltergehäuse	1	
4	013064-2	Abblendschalter ohne Gehäuse	1	
5	013258-0	Gummimuffe	1	
6	015844-1	Abblendschalter vollst.	1	Nr. 6—8 neue Ausführung
7	013052-2	Schaltergehäuse	1	
8	013064-2	Abblendschalter ohne Gehäuse	1	
9	05081	Leitung 2-adrig, vom Abblendschalter zum Scheinwerfer 590 mm lang (2×0,75 mm ²)	1	
10	05080	Leitung 3-adrig mit Gummischlauch vom Spulenkasten z. Zündschalter 920 mm größte Länge (2×0,75 u. 1×1,5 mm ²)	1	
11	05082	Leitung vom Abblendschalter zum Zündschalter 610 mm lang (0,75 mm ²) .	1	
12	05076	Leitung vom Geschwindigkeitsmesser z. Zündschalter 720 mm lg. (0,75 mm ²)	1	
13	05075	Leitung vom Zündschalter zum Standlicht 850 mm lang (0,75 mm ²) . . .	1	
14	05079	Leitung vom Zündschalter zum Horn 780 mm lang (0,75 mm ²)	1	
15	05077	Leitung vom Zündschalter zum Schlußlicht 1860 mm lang (0,75 mm ²) . . .	1	
16	05078	Leitung vom Horn zum Abblendschalter 1077 mm lang (0,75 mm ²)	1	

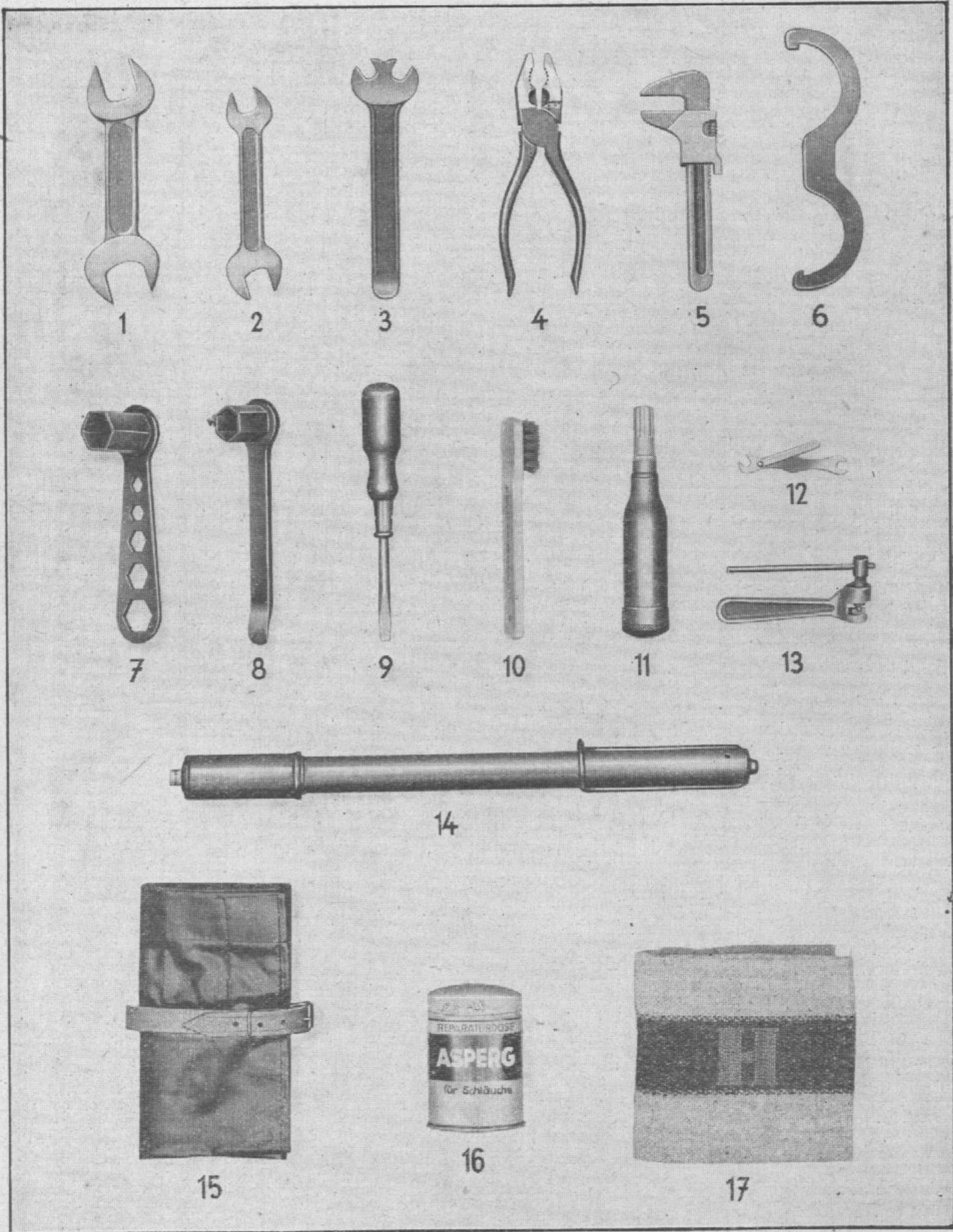

Tafel 40 Gruppe W: a) Werkzeug

Bild-Nr.	Ersatzteil-Nr.	Benennung	Anzahl je Gruppe	Bemerkungen
1	—	Doppelschraubenschlüssel 22 und 27 SW DIN E 895	1	
2	—	Doppelschraubenschlüssel 14 und 17 SW DIN E 895	1	
3	122929-1	Doppelschraubenschlüssel kombiniert mit Reifenheber 10 und 11 SW . .	1	
4	R 4406	Kombinationszange 160 DIN 5244 . .	1	
5	R 9 5288	Schnellspannschraubenschlüssel . . .	1	
6	15015	Hakenschlüssel	1	
7	122934-1	Zündkerzenschlüssel	1	
8	122930-1	Zylinderkopfschlüssel, kombiniert mit Reifenheber	1	
9	122933-1	Schraubenzieher	1	
10	U 58	Zündkerzenbürste mit Griff	1	
11	handels- üblich	Fettpresse (Lub 30 Ø, 160 mm lang) .	1	
12	017432-0	Mutterschlüssel für Unterbrecher . . .	1	
13	122931-0	Kettenlöser 5/8×1/4	1	
14	—	Luftpumpe B DIN 76006	1	
15	15039	Werkzeugtasche	1	
16	123958-0	Reparaturbüchse für Reifen	1	
17	9164	Putzlappen	1	

Tafel 41 Gruppe W: b) Sonderausrüstung

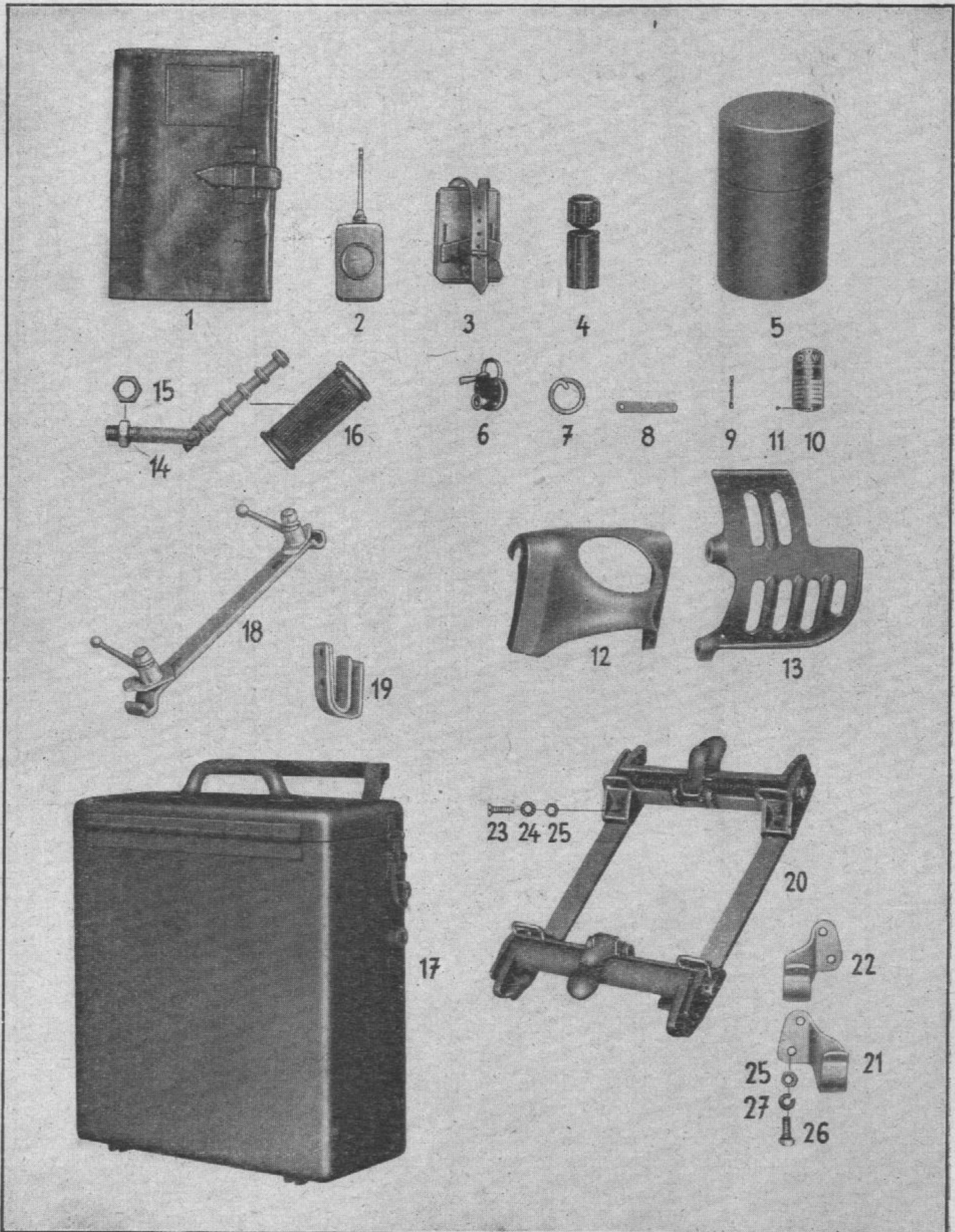

Tafel 41 Gruppe W: b) Sonderausrüstung

Bild-Nr.	Ersatzteil-Nr.	Benennung	Anzahl je Gruppe	Bemerkungen
1	21 B 7510	Ausweistasche	1	
2	15208	Einspritzkanne (U 514)	1	
3	151944-0U7	Halter für Einspritzkanne (Blechausführung, nicht Leder wie im Bild ersichtlich).	1	
4	19955	Schutzhülle für Zündkerze (Bakelit) . .	1	
5	19954	Schutzhülle für Schlauch (Lederpappe)	1	
6	151936-0	Vorhängeschloß mit 2 Schlüsseln . . .	2	
7	122991-0	Schlüsselring	1	
8	122986-0	Schlüsselschild (U 158)	1	
9	0566	Ventileinsatz	1	
10	122901-4	Kennzeichenschild	1	
11	2532	Kerbnagel 2,6×5 AN 964	2	
12	122948-1	Brett für Geschwindigkeitsmesser . .	1	
13	122962-0	Schutz für Lichtmaschine	1	
14	122990-1U16	Soziusraste	2	
15	—	Sechskantmutter flach M 18×1,5 DIN 936 5 S	2	
16	73014	Fußrastengummi	2	
—	—	Luftdruckprüfer ohne Abbildung . . .	1	
17	021 B 298	Packtasche ohne Inhalt	2	
18	122964-1	Halter für Packtasche vollst. (alte Ausführung)	2	
19	122965-1	○ Halter für Packtasche unten (alte Ausführung)	2	
		○ Hierfür werden nach Aufbrauch die beiden Halter, siehe Bild 21 und 22, geliefert.		

Tafel 41 Gruppe W: b) Sonderausrüstung

Bild-Nr.	Ersatzteil-Nr.	Benennung	Anzahl je Gruppe	Bemerkungen
20	122793-0U9	*) Halter für Packtasche vollst. (neue Ausführung)	1	
21	123728-0	Halter für Packtasche unten links (neue Ausführung)	1	
22	123729-0	Halter für Packtasche unten rechts (neue Ausführung)	1	
23	—	Senkschraube AM 8×18 DIN 63 5 S .	4	
24	—	Zahnscheibe B 8,4 HgN 14509	4	
25	—	Sechskantmutter M 8 DIN 934m 5 S .	8	{ 4× zu Bild 23 4× zu Bild 26
26	—	Sechskantschraube M 8×20 DIN 931 m 8 G	4	
27	—	Federring B 8 DIN 127	4	
*) Bis zum serienmäßigen Einsatz werden vorläufig noch die Packtaschenhalter, siehe Bild 18, geliefert.				

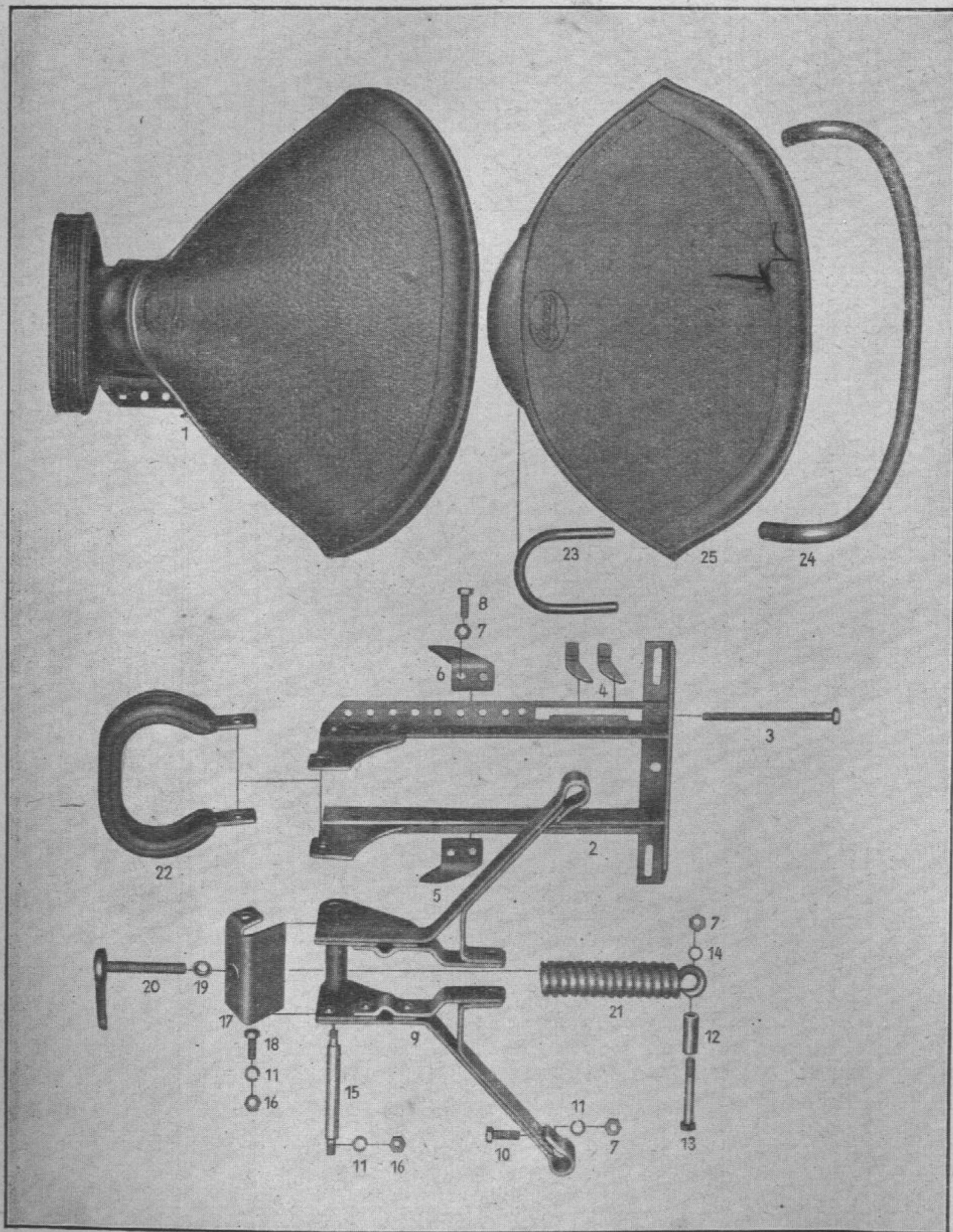

Tafel 42 Gruppe W: b) Sonderausrüstung, Sozius-Sattel

Bild-Nr.	Ersatzteil-Nr.	Benennung	Anzahl je Gruppe	Bemerkungen
1	122993-0	Sozius-Sattel „Pagusa“	1	
2	109415-0	Satteluntergestell	1	
3	109416-0	Stellbolzen	2	
4	109417-0	Halteklau e	4	
5	109418-0	Befestigungswinkel, links	1	
6	109418-1	Befestigungswinkel, rechts	1	
7	—	Sechskantmutter M 8 DIN 934 m 5 S	5	{ je 2× zu Bild 8 und 10 1× zu Bild 13
—	20302	Spannring 8,3 AN 953	3	
8	—	Sechskantschraube M8×20 DIN 931 m 8G	2	
9	109419-0	Sattelträger	1	
10	—	Sechskantschraube M8×25 DIN 931 m 8G	2	
11	—	Federring B 8 DIN 127	6	{ je 2× zu Bild 10, 15 und 18
12	109420-0	Abstandshülse, 8,5Ø×13Ø×36 lang	1	
13	—	Sechskantschraube M8×62 DIN 931 m 5D	1	
14	958143-0	Zahnscheibe, außen, A 8,4 HgN 14509	1	
15	109421-0	Bolzen 5/16“ 120 lang	1	
16	109422-0	Sechskantmutter 5/16“	4	{ 2× zu Bild 15 2× zu Bild 18
17	109423-0	Sattelbrücke	1	
18	20606	Sechskantschraube zu 109423-0	2	
19	109425-0	Konusscheibe 10×19	1	
20	109424-0	Stellhebel mit Gewindebolzen	1	
21	109426-0	Sattelspannfeder mit Gewindestück	1	
22	109427-0	Haltegriff	1	
23	109428-0	Formbügel für Sattelnase	1	
24	109429-0	Rohrbügel für Satteldecke	1	
25	109430-0	Satteldecke, Gummi	1	
Sozius-Sattel siehe auch Tafel 43				

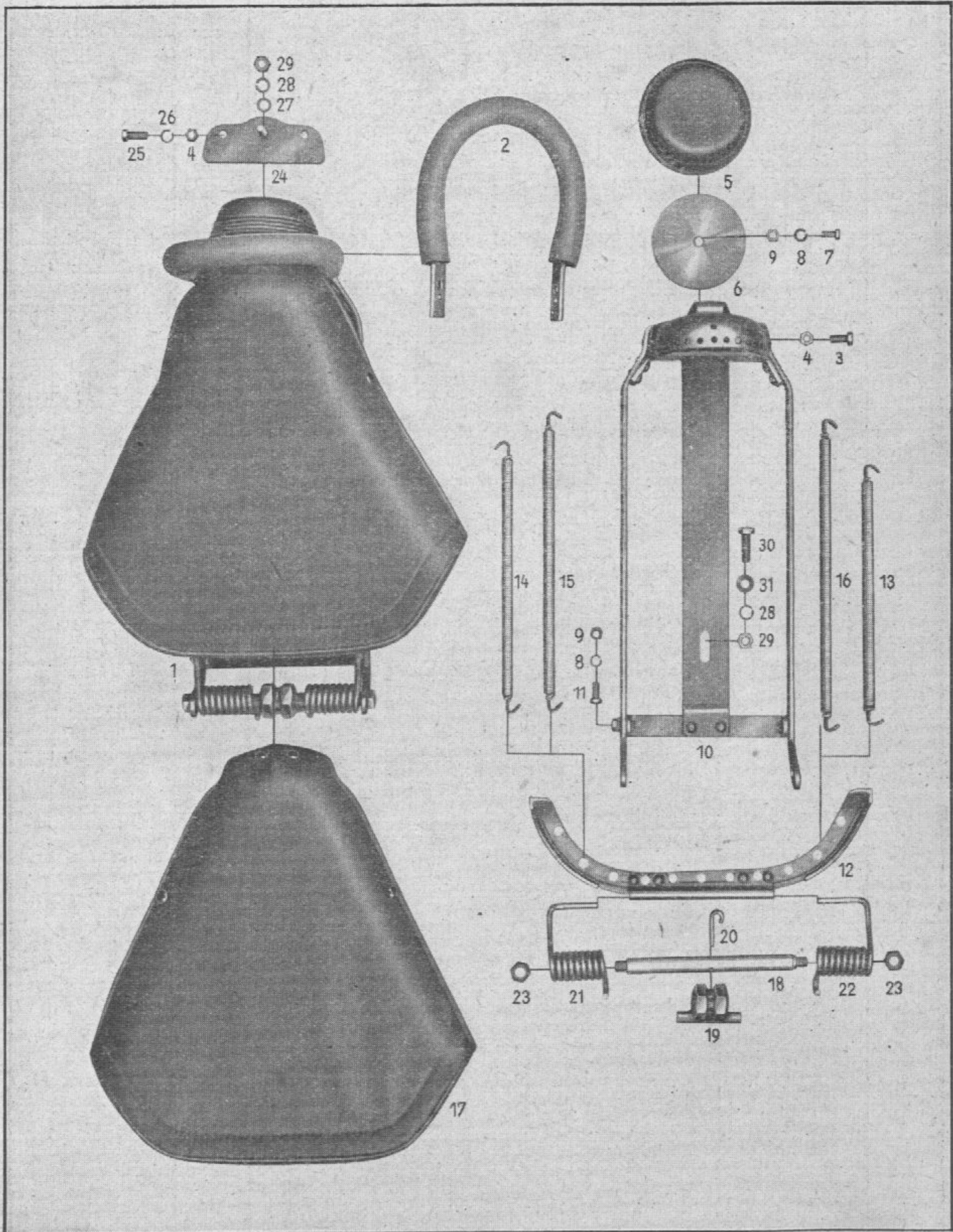

Tafel 43 Gruppe W: b) Sozius-Sattel „Framo“

Bild-Nr.	Ersatzteil-Nr.	Benennung	Anzahl je Gruppe	Bemerkungen
1	122978-0	Sozius-Sattel vollst. (TO S RW 2) ¹⁾ . .	1	
2	109401-0	Drahtseilgriff vollst. (D-1051) ¹⁾	1	
3	—	Sechskantschraube M7×18 DIN 931 m 8 G	2	
4	—	Sechskantmutter M 7 DIN 934 m 5 S .	4	{ 2× zu Bild 3 2× zu Bild 25
5	109403-0	Vorderer Gummipuffer (TO S-84) ¹⁾ . .	1	
6	109404-0	Tragscheibe (TO S-87) ¹⁾	1	
7	—	Sechskantschraube M 6×12 DIN 933 8 G	1	
8	—	Federring B 6 DIN 127	2	{ 1× zu Bild 7 1× zu Bild 11
9	—	Sechskantmutter M 6 DIN 934 m 5 S .	2	{ 1× zu Bild 7 1× zu Bild 11
10	109410-0	Untergestell mit vorderem Federbügel, zusammengenietet	1	
11	—	Sechskantschraube M6×18 DIN 931 m 8 G	1	
12	109409-0	Federbügel, hinterer, mit Gelenkstück (TO S-10/11) ¹⁾	1	
13	109412-3	Sattelzugfeder mit Haken 212 mm lang, ohne Haken gemessen, (TO S-94) ¹⁾	2	
14	109412-2	Sattelzugfeder mit Haken 224 mm lang, ohne Haken gemessen, (TO S-93) ¹⁾	2	
15	109412-1	Sattelzugfeder mit Haken 258 mm lang, ohne Haken gemessen, (TO-S 92) ¹⁾ .	2	
16	109412-0	Sattelzugfeder mit Haken 268 mm lang, ohne Haken gemessen, (TO S-91) ¹⁾	7	
17	109411-0	Satteldecke mit Filzeinlage (TO S-88/89) ¹⁾	1	
18	109405-0	Bolzen für Torsionsfeder (TO S-27) ¹⁾ .	1	
19	109407-0	Spannmutter (E-3646/1) ¹⁾	1	
20	109408-0	Spannstift (TO S-126) ¹⁾	1	
21	109402-0	Torsionsfeder links (TO S-1c) ¹⁾ . . .	1	

Tafel 43 Gruppe W: b) Sozius-Sattel „Framo“

Bild-Nr.	Ersatzteil-Nr.	Benennung	Anzahl je Gruppe	Bemerkungen
22	109402-1	Torsionsfeder rechts (TO S-2c) ¹⁾ . . .	1	
23	109406-0	Sechskantmutter (M-15a) ¹⁾	2	
24	122979-0	Zwischenplatte	1	
25	—	Sechskantschraube M 7×15 DIN 933 8 G	2	
26	—	Federring B 7 DIN 127	2	
27	2965a	Unterlegscheibe	1	
28	—	Federring B 8 DIN 127	2	{ 1× zu Bild 30 1× zu Bild 24
29	—	Sechskantmutter M 8 DIN 934m 5 S .	2	{ 1× zu Bild 30 1× zu Bild 24
30	—	Sechskantschraube M8×25 DIN 931m 8 G	1	
31	—	Scheibe 8,4 DIN 125	1	

Sozius-Sattel siehe auch Tafel 42.

¹⁾ Firma Framo-Werke, G.m.b.H.,
 ⑩ Hainichen/Sa.